

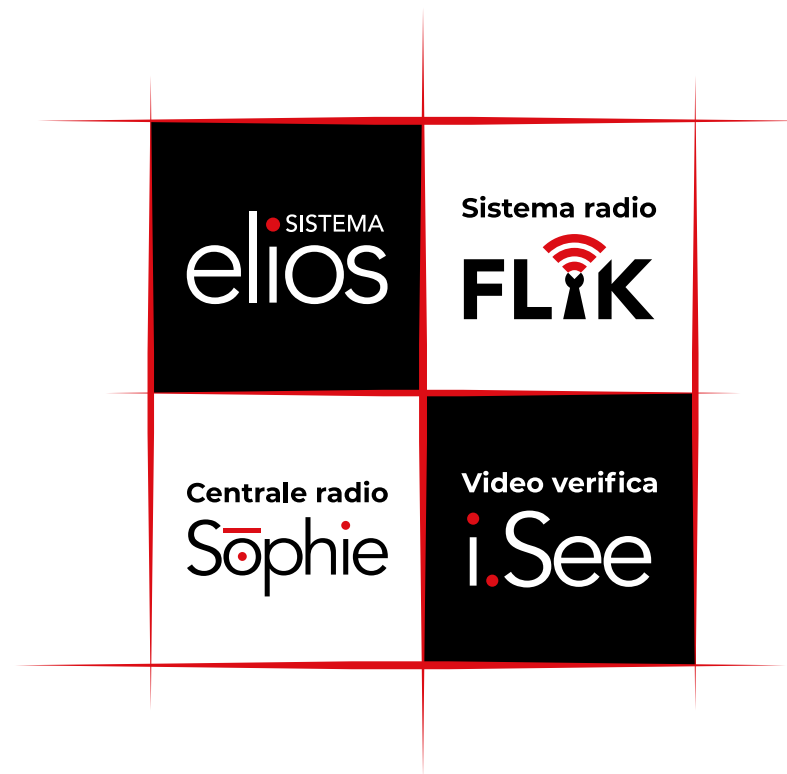

# 4 MOSSE *per fare* SCACCO MATTO



CATALISTINO

20  
20

**I PREZZI AGGIORNATI  
SONO CONSULTABILI  
SUL LISTINO ALLEGATO  
Ed. 04/2021**





# AZIENDA

## L'affidabilità del Made in Italy

L'azienda si occupa da oltre 29 anni della progettazione, produzione e della vendita di sistemi di sicurezza per uso civile ed industriale. Sviluppiamo e proponiamo prodotti innovativi in grado di coniugare alta tecnologia e qualità a prezzi concorrenziali.

Competenza, affidabilità e un'attenta customer care post-vendita, sono alcuni dei fattori che ci hanno permesso di consolidare il nostro rapporto con i clienti, distinguendoci come professionisti dei sistemi antifurto e antintrusione sia sul mercato nazionale che internazionale.

### MADE IN ITALY

Crediamo e puntiamo da sempre sul valore del "Made in Italy". Il nostro prodotto è interamente progettato e realizzato in Italia, grazie al prezioso apporto di ingegneri specializzati e manodopera altamente qualificata.

### INNOVAZIONE

La nostra filosofia è improntata al continuo perfezionamento del prodotto stesso e alla ricerca di nuove strade, per superare il semplice concetto di sicurezza e controllo e arrivare alla domotica vera e propria, in linea con le esigenze di un mondo sempre più tecnologico e connesso, azzerando le distanze.



Sophie

PESS  
SISTEMI DI SICUREZZA

4

# DESIGN E TECNOLOGIA

## Garanzia di qualità

L'attenzione all'alta tecnologia, unita a una scrupolosa cura del design, e alla scelta di avvalersi di grandi aziende fornitrici, ci ha permesso di creare prodotti capaci di distinguersi nel mercato della sicurezza e ha portato la nostra azienda a ritagliarsi il suo spazio nel grande mercato globale.

### I NOSTRI PRODOTTI

Abbiamo una famiglia di prodotti all'avanguardia completamente rinnovati, giunti oggi alla decima gamma. Lo spirito aziendale, infatti, è quello di guardare sempre al futuro, alla nuova era digitale, forti del know-how acquisito grazie alla lunga esperienza nel settore. Offriamo ai nostri clienti prodotti di qualità e soluzioni sempre più affidabili con elevati standard qualitativi. Tutti i prodotti immessi sul mercato sono sottoposti a severi controlli parametrici e funzionali secondo le più severe norme e regole tecniche.

### QUALITÀ E GARANZIA

Lo sviluppo della Pess Technologies si fonda sull'idea di fornire ai propri clienti prodotti con una qualità sempre crescente, garantendo assistenza all'utilizzatore finale per tutti i difetti di fabbrica delle schede elettroniche prodotte per un periodo di cinque anni.



# SISTEMA IBRIDO HYBRID SYSTEM

SISTEMA  
**elios**

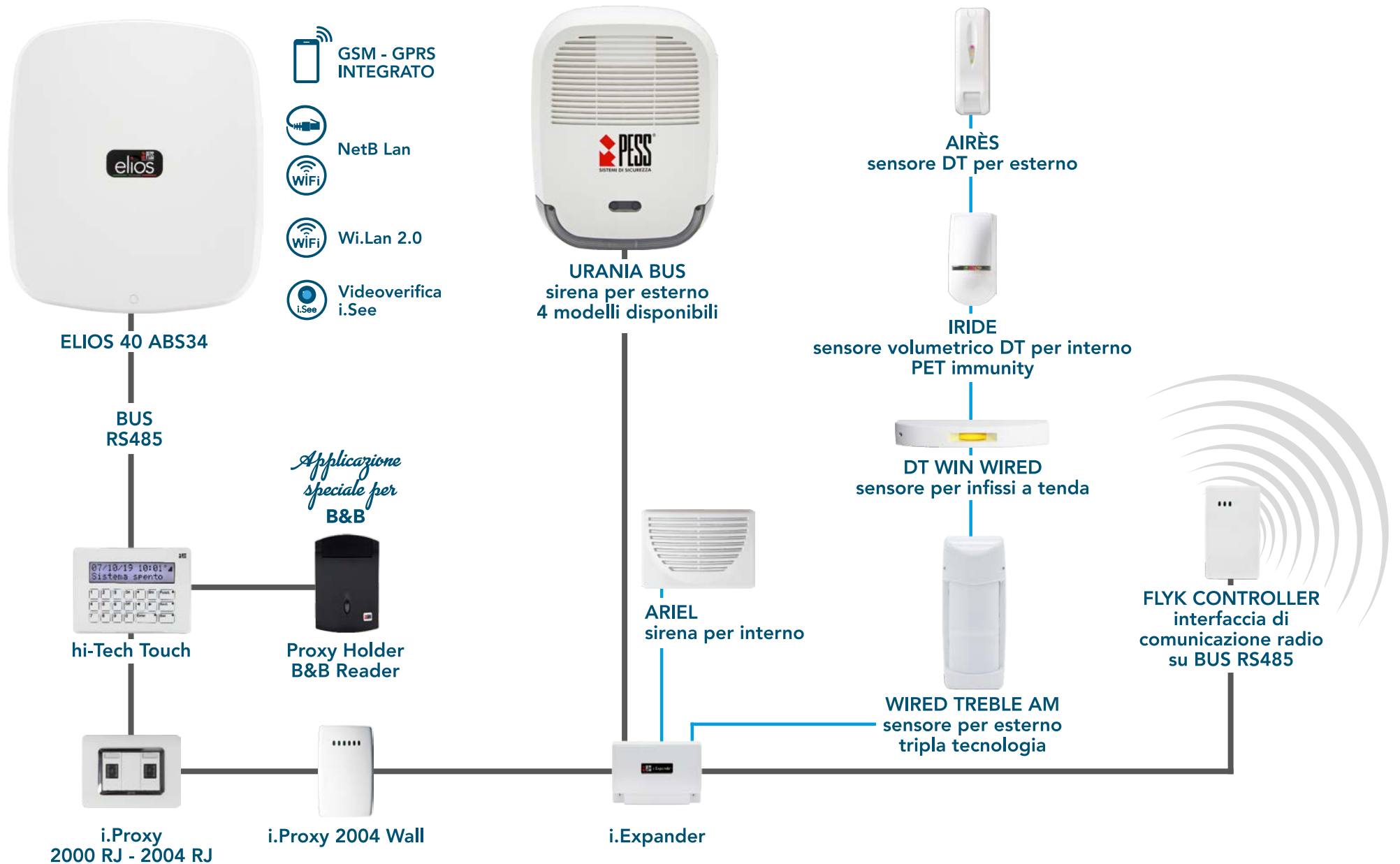



VI PRESENTIAMO

Sophie

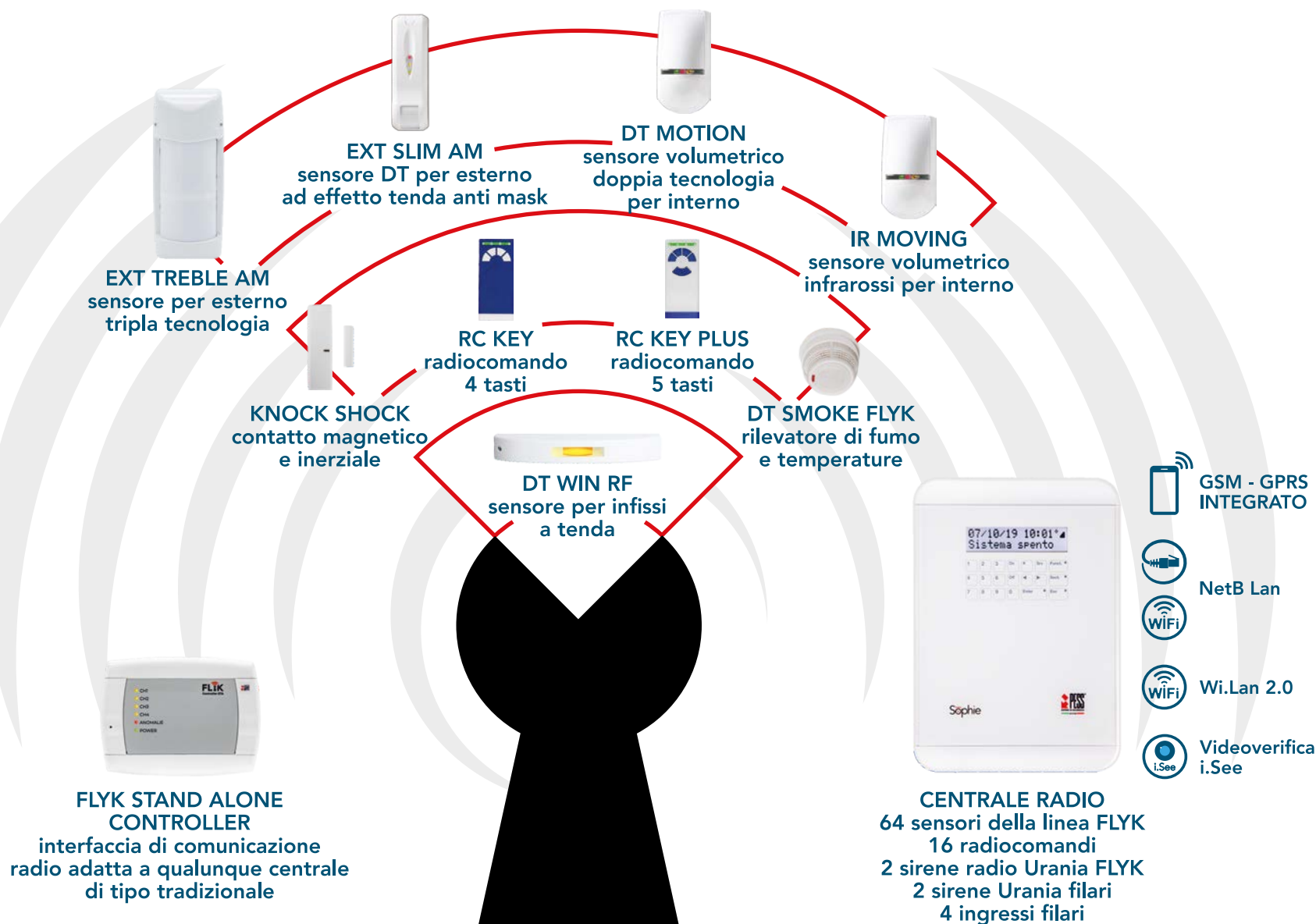



**VIDEO VERIFICA**  
**VIDEO VERIFICATION**

i.See

**FAI  
SCACCO  
MATTO  
CON  
UN'UNICA  
App**

*io vedo* **CON  
QUALSIASI TELECAMERA**

**ONVIF®  
&  
RPST**



**GATEWAY  
PER VIDEO VERIFICA**





# CENTRALI

# Sophie

## CENTRALE IBRIDA RADIO - FILO

CENTRALE RADIO SOPHIE .....	12
SISTEMA RADIO FLYK .....	18
VIDEO VERIFICA I.SEE .....	30



# ACCESSORI



● SISTEMA  
**elios**  
**CENTRALE IBRIDA  
FILO - RADIO**

VIDEO VERIFICA I.SEE .....	30
CENTRALE FILO ELIOS.....	34
ORGANI DI COMANDO.....	48
SENSORI.....	52
SIRENE.....	60



Centrale radio  
**Sophie**

Sistema radio  
**FLIK**

Video verifica  
**i.See**



# CENTRALE RADIO SOPHIE

**Sophie** va ad arricchire la gamma radio Flyk, con il suo design elegante e ricercato confermando ancora una volta la qualità del MADE in ITALY. Prodotto di ultima generazione, è un oggetto ad alta tecnologia in un contenitore di dimensioni facilmente adattabili a qualsiasi ambiente. Grazie al suo design raffinato e alle giuste dimensioni, Sophie non solo si inserisce bene in ogni tipo di ambiente ma diventa un elemento di arredo.

La centrale Sophie utilizza tecnologie di ultima generazione come:

- GSM-GPRS integrato per l'invio-ricezione di notifiche via sms e via mail, chiamate e gestione remota;
- Ethernet e WiFi per la connessione su reti LAN e WAN;
- TTS per messaggi vocali;
- DTMF per la gestione remota con guida vocale;
- USB per la connessione e programmazione da PC;
- Video verifica - Sophie supporta la video verifica I.SEE.



Sophie ha un'interfaccia intuitiva e brillante e si basa su una tecnologia altamente evoluta: grazie alle nuove app per smartphone e tablet, compatibili con IOS e Android, e al servizio gratuito Pess cloud, offre, oggi, la sicurezza a portata di un click.



Sophie

Sistema radio  
**FLIK**

14



# Sophie

## CARATTERISTICHE E FUNZIONI

- Centrale radio a microprocessore
- Box in ABS mm B 200 x H 280 x P 52 con alimentatore 1,4 A
- Batteria allocabile 12 V 2,2 Ah
- 64 ingressi radio + 4 ingressi cablati
- 4 uscite cablate
- Tastiera a display a bordo (accessorio opzionale hi-tech proxy)
- 100 Password
- 100 Tag o card
- Messaggi vocali con tecnologia TTS
- Accesso e gestione remota con guida vocale TTS
- Rubrica telefonica 16 utenti per inoltrare eventi
- Registro eventi (memorizza 4000 eventi accaduti)
- Modulo GSM-GPRS di serie
- Modulo Wi-Fi o LAN opzionale
- USB per programmazione e gestione locale via PC
- Tamper antistrappo e antiapertura
- 16 Radiocomandi
- 4 Aree
- 4 Funzioni
- 16 Programmi (sequenze)
- 4 Allarmi 24h
- Aggiornamento firmware in campo via USB o LAN
- Aggiornamento firmware da remoto via WAN o PESS Cloud
- Notifiche via GSM: Messaggi vocali TTS - ID Contact (DTMF) SMS
- Gestione remota via GSM: DTMF con guida vocale - SMS
- Notifiche via GPRS: ID Contact (TCP) - E-mail
- Notifiche ID Contact via IP - notifiche Push (Pess Cloud)
- Gestione remota via LAN/WAN: APP e Software PC
- **Video verifica - Sophie supporta la video verifica i.SEE**



CODICE	ARTICOLO	DESCRIZIONE	PREZZO
P0840000	SOPHIE 64 - ABS14	Centrale radio a microprocessore 64 ingressi radio + 4 ingressi cablati in box ABS, alimentatore 1,4 A, tastiera touch integrata (accessorio opzionale hi-tech proxy), GSM - GPRS integrato	€ 620,00
P0830400	i.See	Gateway per video verifica in contenitore ABS completo di alimentatore da 3 A	€ 620,00

Sistema radio

**FLIK**

# Sophie CENTRALE RADIO

SOPHIE SUPPORTA  
LA VIDEO VERIFICA

**i.See**

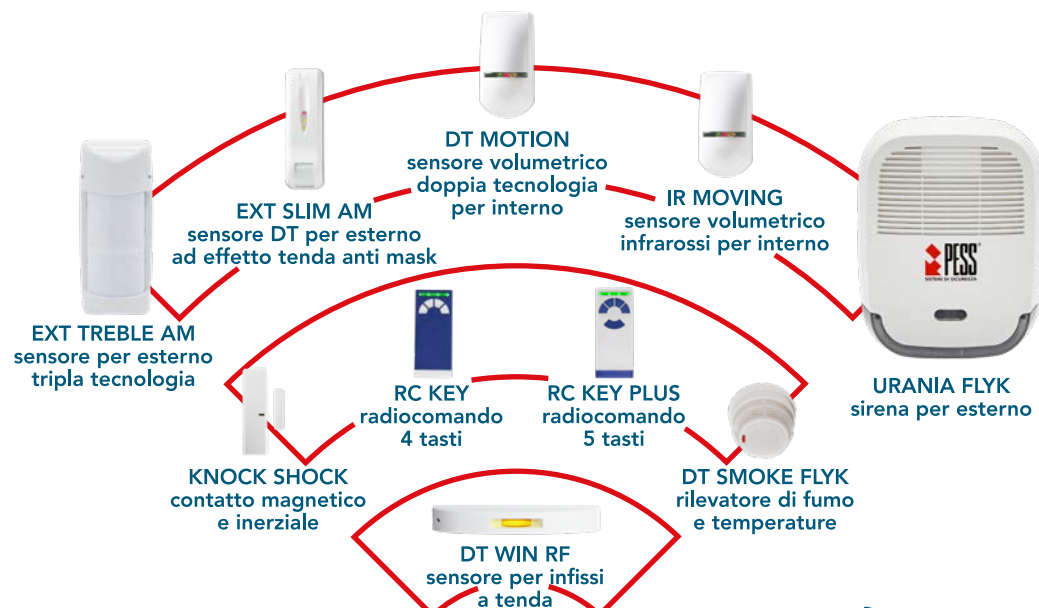

Basso consumo



Lunga portata

GSM - GPRS INTEGRATO



NetB Lan



Wi.Lan 2.0



Videoverifica i.See



## CENTRALE RADIO

64 sensori della linea FLYK  
16 radiocomandi  
2 sirene radio Urania FLYK  
2 sirene Urania filari  
4 ingressi filari



# KIT SOPHIE

PER IMPIANTI DI **VARIE DIMENSIONI**



**KIT**  
CENTRALE RADIO  
**Sophie**

## Centrale Sophie

Centrale radio con GSM - GPRS integrato, e tastiera touch di comando  
64 ingressi radio  
4 ingressi cablati  
in contenitore in ABS

-  GSM - GPRS INTEGRATO
-  NetB Lan
-  Wi-Fi
-  Wi-Lan 2.0
-  Videoverifica i.See



## Urania FLYK

Sirena radio a LED per esterno a microprocessore bidirezionale  
Batteria al litio 3 V 15 Ah in dotazione



## RC KEY

Radiocomando a quattro tasti, con design ergonomico studiato per uso ambidestro

Kit completo di:  
1 **Centrale Sophie**  
1 Sirena **Urania FLYK**  
1 radiocomando **RC KEY**

CODICE	ARTICOLO	DESCRIZIONE	PREZZO
P0830950	KIT SOPHIE	Kit completo di 1 Centrale Sophie, 1 sirena radio Urania Flyk e 1 radiocomando RC KEY a quattro tasti	€ 895,00

Sistema radio  
**FLIK**

17

Sistema radio



# FLYK STA CONTROLLER

interfaccia di comunicazione radio adatta a qualunque centrale di tipo tradizionale

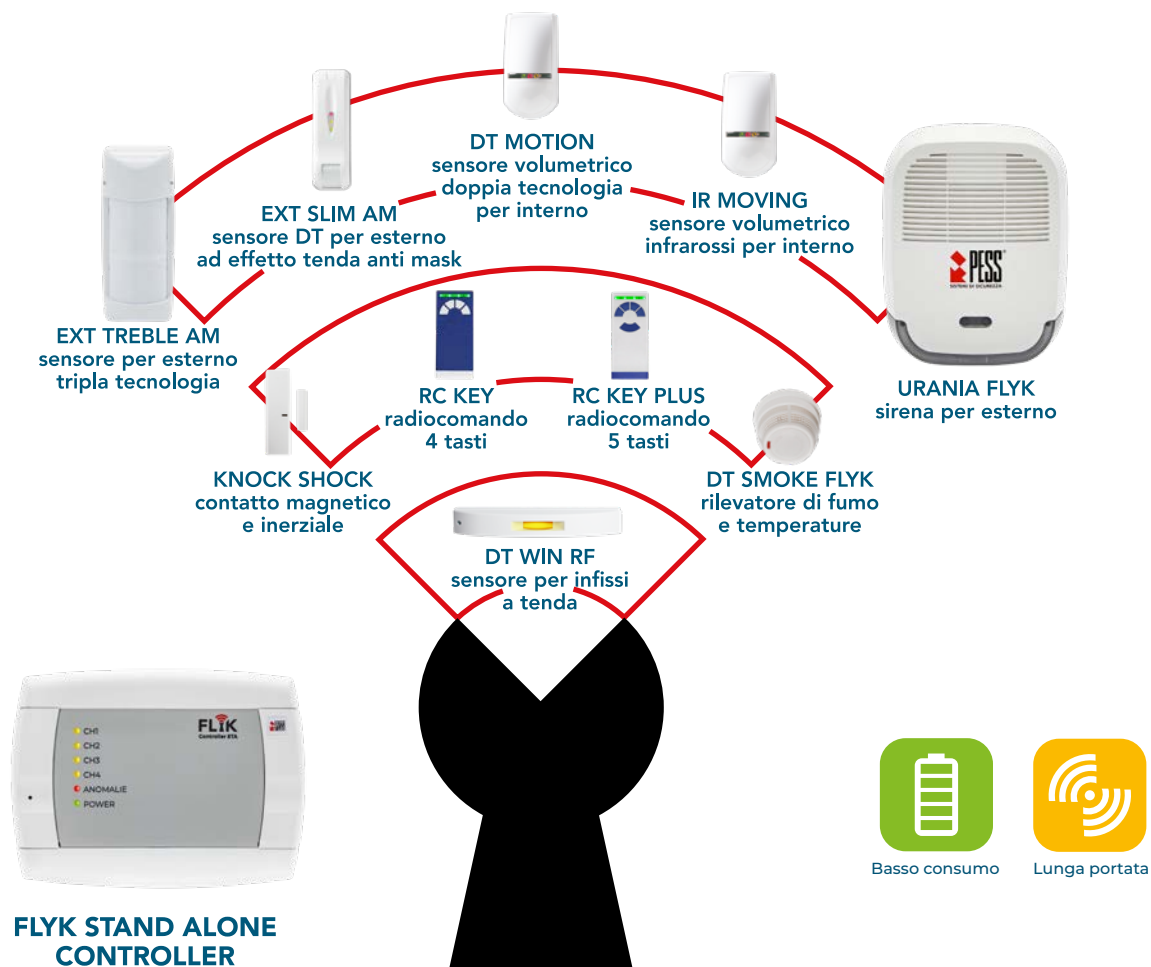



La **linea radio FLYK** è la soluzione di **nuova generazione** (lunga portata e bassissimi consumi) ideale per rendere semplice, rapida ed efficace l'installazione di contatti e sensori radio perimetrali e volumetrici non perdendo di vista l'obiettivo principale: la sicurezza.

## FLYK CONTROLLER



Flyk controller si integra totalmente con il sistema Elios verso tutto il network dei dispositivi della serie Flyk grazie al collegamento diretto del modulo sul BUS RS 485 che permette di gestire fino a 64 sensori radio e 16 telecomandi.

### CARATTERISTICHE FUNZIONALI

- Compatibilità: Sistema Elios
- Sistema radio: FLYK bidirezionale 868MHz
- Connessione: Su sistema Elios tramite BUS 485
- Funzione: Supervisione e funzione "Loop control" per rilevazione tentativi di accieciamento del canale radio, richiede l'installazione di due controller
- Contenitore: ABS munito di tamper antiapertura, 3 LED di controllo

CODICE	ARTICOLO	DESCRIZIONE	PREZZO
P1500000	FLYK Controller	Interfaccia radio di comunicazione su BUS RS485 bidirezionale	€ 160,00

## FLYK STA CONTROLLER

### INTERFACCIA STAND ALONE PER DISPOSITIVI FLYK



Interfaccia radio di comunicazione stand alone, bidirezionale, per sensori e radiocomandi della serie FLYK. Collegabile a qualunque centrale di tipo tradizionale.

### CARATTERISTICHE FUNZIONALI

- Gestisce fino a 32 sensori suddivisi su 4 uscite di allarme C-NC indipendenti (max 8 sensori per ciascuna uscita)
- Gestisce fino a 8 radiocomandi mod. RC KEY
- Funzione di Supervisione (disabilitabile)
- Uscita C-NC di allarme Tamper e/o Antimask
- Uscita C-NC di indicazione Pile scariche sui sensori e/o supervisione
- Uscita programmabile Bistabile/Impulsiva abbinata al tasto 1 dei radiocomandi
- Uscita programmabile Bistabile/Impulsiva abbinata al tasto 2 dei radiocomandi
- Ingresso di stato (ON/Off) della centrale
- 4 LED di memoria allarme (funzionano solo se la centrale dispone di uscita per l'indicazione dello stato)
- 1 LED per l'indicazione di presenza anomalie (Tamper, Mask sensori, Pile scariche, Supervisione)
- Alimentazione 12 V DC
- Programmabile tramite dip switch e tastini a bordo scheda

CODICE	ARTICOLO	DESCRIZIONE	PREZZO
P1510000	FLYK STA Controller	Interfaccia radio di comunicazione stand alone bidirezionale	€ 205,00

# RC KEY PLUS

RADIOCOMANDO A CINQUE TASTI



## CARATTERISTICHE FUNZIONALI

- Gestisce fino a 4 aree indipendenti
- Possibilità di commutare fino a 4 uscite distinte (apertura cancello, comando luci, ecc.)
- Funzione "Fast switch" (attivazione/disattivazione di tutte le aree associate al radiocomando premendo un solo tasto)
- Possibilità di generare allarmi "Coercizione" (utilizzabile come antirapina anche ad impianto disinserito)
- Funzione di blocco tasti per evitare azionamenti indesiderati
- Indicazione visiva di pila quasi scarica
- Design ergonomico studiato per uso ambidestro
- Batteria al litio 3 V CR2450 in dotazione

CODICE	ARTICOLO	DESCRIZIONE	PREZZO
P1500011	RC KEY PLUS W	Radiocomando a 5 tasti con funzione di parzializzazione e visualizzazione di stato dell'impianto. Bianco con tasti blu.	€ 99,00
P1500013	RC KEY PLUS B	Radiocomando a 5 tasti con funzione di parzializzazione e visualizzazione di stato dell'impianto. Blu con tasti bianchi.	€ 99,00
P1500200	CR2450 Batt.	Batteria per radiocomando RC KEY e RC KEY PLUS	€ 5,00

# RC KEY

RADIOCOMANDO A QUATTRO TASTI



## CARATTERISTICHE FUNZIONALI

- Gestione di 2 scenari di inserimento o una funzione
- Possibilità di generare allarmi "Coercizione" (utilizzabile come antirapina anche ad impianto disinserito)
- Design ergonomico studiato per uso ambidestro
- Batteria al litio 3 V CR2450 in dotazione

CODICE	ARTICOLO	DESCRIZIONE	PREZZO
P1500010	RC KEY W	Radiocomando a 4 tasti. Bianco con tasti blu.	€ 84,00
P1500012	RC KEY B	Radiocomando a 4 tasti. Blu con tasti bianchi.	€ 84,00
P1500200	CR2450 Batt.	Batteria per radiocomando RC KEY e RC KEY PLUS	€ 5,00

# DT WIN RF

**SENSORE DOPPIA TECNOLOGIA**  
A EFFETTO TENDA



Il DT WIN RF è un sensore doppia tecnologia (IR+MW) via radio con copertura "a tenda", da interno, che utilizza le più moderne tecnologie di rivelazione e dialogo con l'unità centrale del sistema di allarme. Il design discreto e le sue dimensioni contenute ne agevolano l'installazione anche in spazi ridotti. Esso, installato a soffitto tra il serramento interno e quello esterno, offre la soluzione ideale per la protezione di finestre, porte perimetrali e varchi in genere, nonché di corridoi, vani scala e aree di passaggio obbligate.

## CARATTERISTICHE FUNZIONALI

- Sensore a tenda a doppia tecnologia MW + PIR doppio elemento
- Comunicazione radio bidirezionale 868 MHz con protocollo FLYK Long Range, Supervisionato
- Lente a tenda con angolo di apertura di 100° e distanza di copertura fino a 6 m
- Funzione "Smart Idle", disabilitabile, per il risparmio della batteria (standby di 4 minuti dopo 4 allarmi)
- Compensazione digitale della temperatura
- Alta immunità contro i disturbi ed i falsi allarmi
- Disponibile in due colorazioni: bianco e marrone
- Bassissimi consumi consentono alla batteria una lunga durata
- Batteria al litio 3 V CR123A in dotazione

CODICE	ARTICOLO	DESCRIZIONE	PREZZO
P1500032	DT WIN RF White	Sensore a tenda per porte, finestre, varchi e corridoi di colore bianco	€ 170,00
P1500033	DT WIN RF Brown	Sensore a tenda per porte, finestre, varchi e corridoi di colore marrone	€ 170,00
P1500202	CR123A Batt.	Batteria per sensori radio	€ 13,00

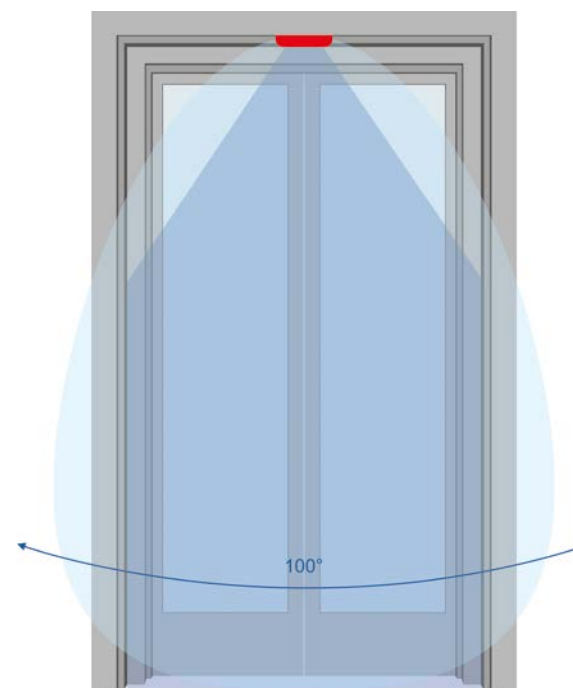
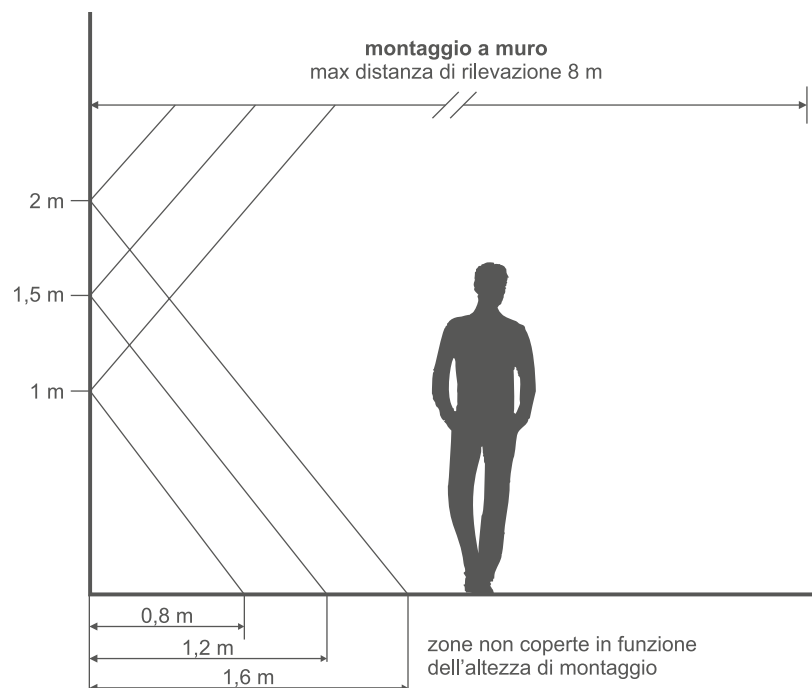

# DT MOTION

**SENSORE RADIO VOLUMETRICO  
A DOPPIA TECNOLOGIA**



# IR MOVING

**SENSORE RADIO VOLUMETRICO  
AD INFRAROSSI**



Sensore radio a doppia tecnologia della serie FLYK provvede ad una alta efficienza di rilevamento PIR abbinata alla tecnologia a microonde. Progettato per la rilevazione di intrusioni più sofisticate, specifico per ambienti interni.

## CARATTERISTICHE FUNZIONALI

- Sensore volumetrico a doppia tecnologia MW + PIR doppio elemento
- Comunicazione radio bidirezionale 868 MHz con protocollo FLYK Long Range
- Copertura 12 m - 90°
- Funzione "Smart Idle" per l'inattività in luoghi di passaggio
- Compensazione digitale della temperatura
- Alta immunità contro i disturbi ed i falsi allarmi
- Bassissimi consumi consentono alla batteria una lunga durata
- Batteria al litio 3 V CR123A in dotazione

CODICE	ARTICOLO	DESCRIZIONE	PREZZO
P1500031	DT MOTION	Sensore radio volumetrico da interno a doppia tecnologia	€ 170,00
P1500202	CR123A Batt	Batteria per sensori radio	€ 13,00

Snodi TWIST a pag. 59

Sensore volumetrico ad infrarossi della serie FLYK con la miglior tecnologia infrarossi per la rilevazione di allarmi, specifico per ambienti interno. Un potente algoritmo di controllo permette l'estensione della durata della batteria.

## CARATTERISTICHE FUNZIONALI

- Sensore infrarosso a doppio elemento
- Comunicazione Radio bidirezionale 868MHz con protocollo FLYK Long Range
- Alta immunità contro i disturbi ed i falsi allarmi
- Copertura 12 m - 90°
- Funzione "Smart Idle" per l'inattività in luoghi di passaggio
- Compensazione digitale della temperatura
- Protezione di antisabotaggio contro l'apertura
- Bassissimi consumi consentono alla batteria una lunga durata
- Batteria al litio 3 V CR123A in dotazione

CODICE	ARTICOLO	DESCRIZIONE	PREZZO
P1500030	IR MOVING	Sensore radio volumetrico ad infrarossi da interno	€ 130,00
P1500202	CR123A Batt	Batteria per sensori radio	€ 13,00

Snodi TWIST a pag. 59

# KNOCK SHOCK

## CONTATTO MAGNETICO RADIO E INERZIALE RADIO



Contatto magnetico e inerziale radio per porte e finestre, magnete al neodimio, due ingressi ausiliari, sistema conta impulsi integrato per l'aggiunta di contatti per tapparelle o altri contatti magnetici generici.

### CARATTERISTICHE FUNZIONALI

- Comunicazione Radio bidirezionale 868 MHz con protocollo FLYK Long Range
- 1 ingresso in morsettiera alternativo al magnete
- 2 ingressi supplementari: 1 programmabile NC o NO e 1 tapparella (conta impulsi integrato)
- Tamper antistrappo e antiapertura
- Funzione inerziale e anti-asportazione di oggetti di valore appoggiati o appesi (es. statue o quadri)
- Disponibile in due colorazioni: bianco e marrone
- Bassissimi consumi consentono alla batteria una lunga durata
- Batteria al litio 3 V CR14250 in dotazione

CODICE	ARTICOLO	DESCRIZIONE	PREZZO
P1500022	KNOCK SHOCK White	Contatto magnetico inerziale radio per porte e finestre	€ 115,00
P1500023	KNOCK SHOCK Brown	Contatto magnetico inerziale radio per porte e finestre	€ 115,00
P1500201	CR14250 Batt.	Batteria per contatti radio KNOCK e KNOCK SHOCK	€ 13,00

# KNOCK

## CONTATTO MAGNETICO RADIO PER PORTE E FINESTRE



Contatto magnetico radio per porte e finestre, magnete al neodimio, due ingressi ausiliari sistema conta impulsi integrato per l'aggiunta di contatti per tapparelle o altri sensori generici.

### CARATTERISTICHE FUNZIONALI

- Comunicazione Radio bidirezionale 868 MHz con protocollo FLYK Long range
- 1 ingresso in morsettiera alternativo al magnete
- 2 ingressi supplementari: 1 programmabile NC o NO e 1 tapparella (conta impulsi integrato)
- Tamper antistrappo e antiapertura
- Disponibile nei colori bianco e marrone
- Bassissimi consumi consentono alla batteria una lunga durata
- Batteria al litio 3 V CR14250 in dotazione

CODICE	ARTICOLO	DESCRIZIONE	PREZZO
P1500020	KNOCK White	Contatto magnetico radio per porte e finestre colore bianco	€ 93,00
P1500021	KNOCK Brown	Contatto magnetico radio per porte e finestre colore marrone	€ 93,00
P1500201	CR14250 Batt	Batteria per contatti radio KNOCK e KNOCK SHOCK	€ 13,00

# DT SMOKE FLYK

**RIVELATORE DI FUMO E TEMPERATURE**  
DOPPIA TECNOLOGIA



Il rivelatore ottico di fumo e temperature associa due principi di rivelazione distinti: la rivelazione di fumo, adatta per la rivelazione di incendi a lenta progressione dove possono trascorrere anche diverse ore prima che l'ambiente vada a fuoco, e la rivelazione del gradiente termico, in caso di incendi a rapida o media progressione. Copertura media: 50 mq.

## CARATTERISTICHE FUNZIONALI

- Rivelatore a doppia tecnologia ottico di fumo, termovelocimetrico e di massima temperatura
- Comunicazione radio bidirezionale 868MHz con protocollo FLYK Long Range
- Copertura media: 50 mq
- Bassissimi consumi consentono alla batteria una lunga durata
- Batteria al litio 3 V CR123A in dotazione

CODICE	ARTICOLO	DESCRIZIONE	PREZZO
P1500120	DT SMOKE FLYK	Rilevatore a doppia tecnologia di fumo e temperature	€ 158,00
P1500202	CR123A Batt.	Batteria per sensori radio	€ 13,00

# URANIA FLYK

**SIRENA RADIO DA ESTERNO**  
A MICROPROCESSORE



Sirena da esterno radio, combina alte performance ottiche-acustiche dei modelli Urania al nuovo sistema radio FLYK Long Range.

## CARATTERISTICHE FUNZIONALI

- Comunicazione radio bidirezionale 868 MHz con protocollo FLYK Long Range
- Pressione sonora 105 dB a un metro con pannello metallico antischiuma
- Durata del suono programmabile
- Lampeggiante LED
- LED di segnalazione anomalia e stato impianto
- Alimentatore (accessorio)
- Batteria al litio 3 V 13 Ah LM33600 in dotazione

CODICE	ARTICOLO	DESCRIZIONE	PREZZO
P1500100	Urania FLYK	Sirena radio a LED da esterno a microprocessore bidirezionale	€ 262,00
P1500110	FLYK Power	Alimentatore per sirena radio da esterno Urania FLYK	€ 40,00
P1500204	LM33600 Batt.	Batteria per sirena radio da esterno Urania FLYK	€ 80,00



# EXT SLIM EXT SLIM AM

**SENSORE RADIO DT PER ESTERNO  
A EFFETTO TENDA / ANTI MASK**



Sensore doppia tecnologia radio da esterno a tenda, portata 12 m. Anti Mask (per EXT SLIM AM), Pet Immunity con la sostituzione della lente (opzionale).

## CARATTERISTICHE FUNZIONALI

- Comunicazione radio bidirezionale 868MHz con protocollo FLYK Long Range
- Assorbimento 13µA
- Trasmissione allarme antimascheramento (solo modello AM) e tamper
- Installazione 1 ÷ 2.5 m (ottimale 2.2 m)
- Sensore piroelettrico + microonda 24 GHz
- Copertura 12 m
- Angolo di copertura 7.5°
- Funzionamento AND/OR
- Immunità luce > 6500lux
- Dim: 39 x 129 x 58 mm
- Batteria al litio 3,6 V 2,6 Ah in dotazione

CODICE	ARTICOLO	DESCRIZIONE	PREZZO
P1500041	EXT SLIM AM	Sensore radio doppia tecnologia per esterno a effetto tenda Anti Mask	€ 310,00
P1500040	EXT SLIM	Sensore radio doppia tecnologia per esterno a effetto tenda	€ 299,00
P1700160	PET IM Lens	Lente Pet Immunity per sensori Airès e EXT SLIM	€ 15,00
P1200709	i.Cell	Batteria al litio 3,6 V 2,6 Ah	€ 18,00

## RAIN COVER SLIM

PER SENSORI AIRE S E EXT SLIM

CODICE	ARTICOLO	DESCRIZIONE	PREZZO
P1700161	Rain Cover SLIM	Cover di protezione per sensori Airès e EXT SLIM	€ 15,60

## RAIN COVER EXT

PER SENSORI EXT DOUBLE/TREBLE

CODICE	ARTICOLO	DESCRIZIONE	PREZZO
P1700170	Rain Cover EXT	Cover di protezione per sensori EXT DOUBLE e EXT TREBLE	€ 16,20

# EXT DOUBLE EXT DOUBLE AM EXT TREBLE AM

**SENSORE RADIO PER ESTERNO**  
DOPPIA TECNOLOGIA  
DOPPIA TECNOLOGIA ANTI MASK  
TRIPLA TECNOLOGIA ANTI MASK



## CARATTERISTICHE FUNZIONALI

- Pet Immunity
- Frequenza di trasmissione: 868 MHz
- Fissaggio: a parete o a palo (altezza 1 ÷ 1,2 m)
- Contenitore in policarbonato con lente resistente ai raggi UV
- Protezione antisabotaggio: contro l'apertura e lo strappo
- Trasmissione: allarme, sabotaggio, batteria bassa, supervisione
- Scheda elettronica: tropicalizzata idonea ad ambienti esterni
- Temperatura di funzionamento: -25°C ÷ +55°C
- Grado di protezione involucro: IP44
- Portata: regolabile 3 ÷ 15 m
- Regolazione del fascio del PIR inferiore: micrometrica
- Dimensioni: 81 x 76 x 189 mm
- Sensibilità regolabile bassa, media, alta per **DOUBLE** e **DOUBLE AM**, PIR e MW per **TREBLE AM**
- Ampiezza orizzontale del fascio 85°, escursione orizzontale +/-45° per tutti i modelli
- Batteria al litio 3,6 V 2,6 Ah in dotazione

CODICE	ARTICOLO	DESCRIZIONE	PREZZO
P1500050	EXT DOUBLE	Sensore radio doppio infrarosso per esterno	€ 332,00
P1500051	EXT DOUBLE AM	Sensore radio doppio infrarosso per esterno Anti Mask	€ 340,00
P1500052	EXT TREBLE AM	Sensore radio doppio infrarosso + microonda per esterno Anti Mask	€ 360,00
P1200709	i.Cell	Batteria al litio 3,6 V 2,6 Ah	€ 18,00

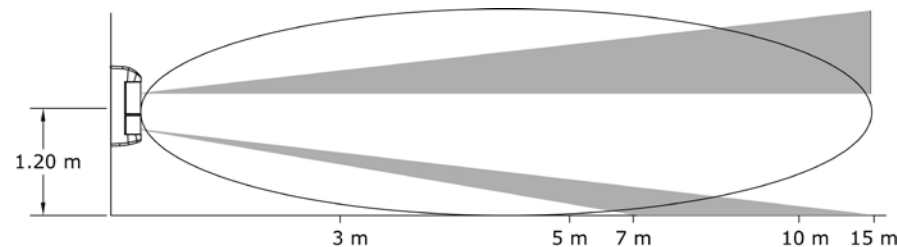
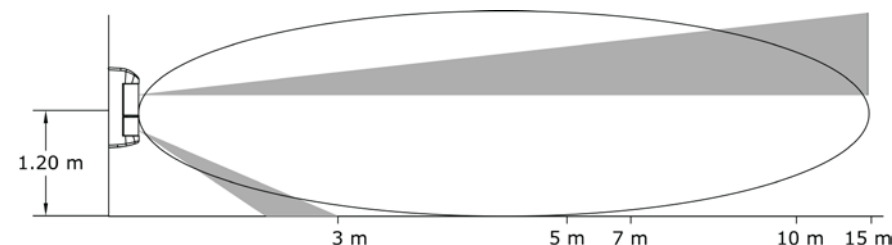
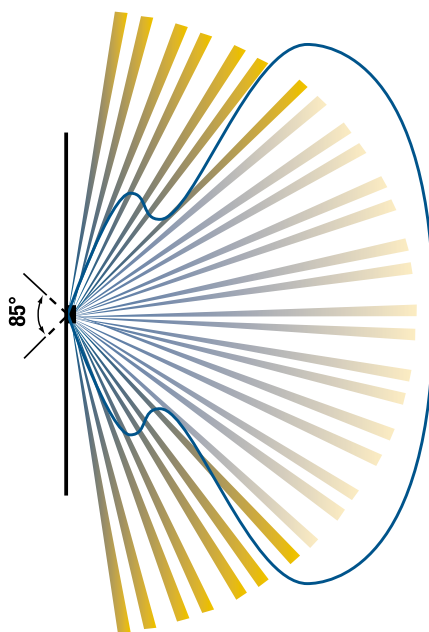

# EXT DOUBLE CR EXT DOUBLE CR-AM EXT TREBLE CR-AM

## SENSORE RADIO PER ESTERNO

A EFFETTO TENDA  
DOPPIA TECNOLOGIA  
DOPPIA TECNOLOGIA ANTI MASK  
TRIPLA TECNOLOGIA



## CARATTERISTICHE FUNZIONALI

- Pet Immunity
- Frequenza di trasmissione 868 MHz
- Frequenza Microonda 24 GHz (TREBLE CR-AM)
- Antimascheramento IR attivi (DOUBLE CR-AM)
- Portata regolabile da 3 a 10 m
- Regolazione del fascio del PIR inferiore con vite micrometrica
- Regolazione della sensibilità dei PIR tra BASSA, MEDIA, ALTA
- Logica di funzionamento programmabile AND o OR
- Ampiezza orizzontale del fascio 5°
- Escursione orizzontale  $\pm 45^\circ$
- Possibilità di utilizzo di singoli fasci (sinistro, centrale o destro) o doppio fascio (sinistro e centrale oppure centrale e destro)
- Protezione antisabotaggio dall'apertura e dallo strappo
- Trasmissione allarme, sabotaggio (anche per mascheramento), batteria bassa e supervisione
- Temperatura di funzionamento  $-25^\circ\text{C}$  a  $+60^\circ\text{C}$
- Contenitore in policarbonato con lente resistente ai raggi UV
- Grado di protezione involucro IP45
- Grado di protezione involucro IP45
- Dimensioni 81 x 98 x 189 mm; peso 820 g
- Fissaggio a parete o a palo (altezza 1 : 1,2 m)
- Batteria al litio 3,6 V 2,6 Ah in dotazione

CODICE	ARTICOLO	DESCRIZIONE	PREZZO
P1500054	EXT DOUBLE CR-AM	Sensore radio doppio infrarosso per esterno a effetto tenda Anti Mask	€ 350,00
P1500053	EXT DOUBLE CR	Sensore radio doppio infrarosso per esterno a effetto tenda	€ 340,00
P1500055	EXT TREBLE CR-AM	Sensore radio doppio infrarosso + microonda per esterno a effetto tenda Anti Mask	€ 370,00
P1200709	i.Cell	Batteria al litio 3,6 V 2,6 Ah	€ 18,00

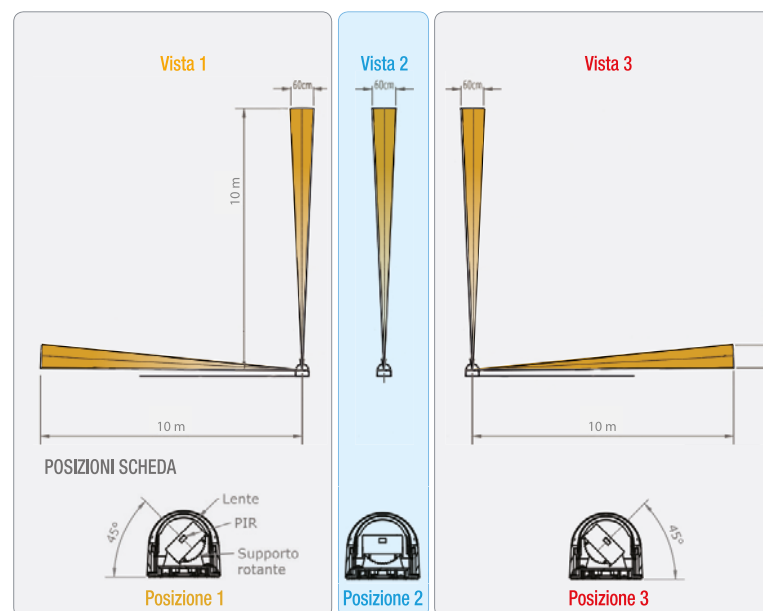

# CORRAL WS

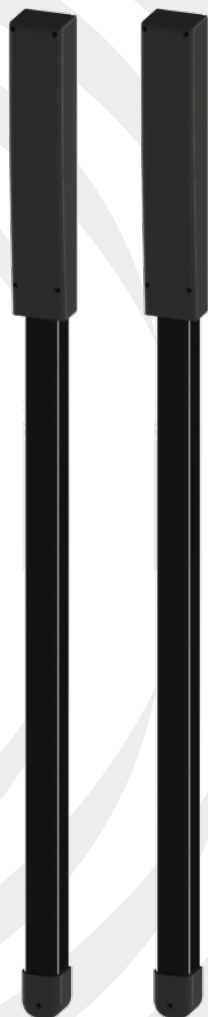

Barriera radio miniaturizzata compatibile con la Linea Flyk, particolarmente studiata e consigliata per la protezione di porte e finestre.

Facile installazione e programmazione, grazie alla tecnologia SMA che in fase di test, riconosce in modo automatico il numero dei raggi ed il loro allineamento con sincronismo ottico, alla quale segue il walk test con verifica funzionale di tutti i raggi.

Ciascun raggio è sempre formato da una doppia ottica in AND, mentre l'allarme può essere programmato in OR a singolo raggio con tempi d'intervento diversi oppure in AND random, interrompendo almeno 2 raggi casuali. La portata massima è di 10 metri, mentre particolari filtri garantiscono una alta immunità alla luce solare e falsi allarmi.

CORRAL WS è fornita di box esterno ad innesto sopra le colonne, atto a contenere batterie di maggiore capacità oltre a prestarsi all'alloggiamento del trasmettitore radio e tamper contro l'apertura.

In funzione delle altezze standard è possibile inserire da 2 doppi raggi, presenti sulla scheda madre CPU fino ad un massimo di 8 con flat-cable di varie misure.

L'autonomia varia a secondo del numero di raggi e dal tipo di batterie utilizzate (da 12 mesi a 3 anni). La segnalazione di batteria bassa è trasmessa in centrale oltre che in maniera acustica, durante l'interruzione dei raggi. In caso di scarica completa della batteria in condizioni non presidiate, viene generato l'allarme in quanto il micro relè è a sicurezza positiva.

CODICE	ARTICOLO	DESCRIZIONE	PREZZO
P1500081	CORRAL WS 205	Barriera radio Rx + Tx H 50 cm - 2 Raggi a doppia ottica	€ 500,00
P1500082	CORRAL WS 410	Barriera radio Rx + Tx H 1 m - 4 Raggi a doppia ottica	€ 560,00
P1500083	CORRAL WS 415	Barriera radio Rx + Tx H 1,5 m - 4 Raggi a doppia ottica	€ 615,00
P1500084	CORRAL WS 420	Barriera radio Rx + Tx H 2 m - 4 Raggi a doppia ottica	€ 650,00
P1500085	CORRAL WS 615	Barriera radio Rx + Tx H 1,5 m - 6 Raggi a doppia ottica	€ 726,00
P1500086	CORRAL WS 620	Barriera radio Rx + Tx H 2 m - 6 Raggi a doppia ottica	€ 778,00
P1500087	CORRAL WS 820	Barriera radio Rx + Tx H 2 m - 8 Raggi a doppia ottica	€ 874,00
P1500088	CORRAL WS 830	Barriera radio Rx + Tx H 3 m - 8 Raggi a doppia ottica	€ 963,00
P1500205	SA/BK2 Batt	Batteria al litio 3,6 V 19 Ah (confezione da 2 pz.)	€ 112,00

# CAPSULE WS



CAPSULE WS è un sensore MEMS, che sfruttando le capacità di un accelerometro triassiale è in grado di discriminare e/o rilevare ogni tipo di vibrazione o spostamento, fornendo la migliore protezione per moltissime superfici di applicazione.

Completo di 6 funzioni preset e 3 funzioni di autoapprendimento, tamper anti-apertura del coperchio, contenitore anti-urto IP66 e alimentazione a batteria, CAPSULE WS rappresenta la più moderna evoluzione ed innovazione nel campo delle protezioni perimetrali.

È formato da una solida placca in acciaio posteriore ed un corpo in policarbonato resistente, il tutto fornito di viti. È inoltre dotato di un trimmer per la regolazione della sensibilità.

CAPSULE WS è adatto a tutti gli ambienti esterni.

KIT DI MONTAGGIO INCLUSO CON STAFFA METALLICA E VITI.

CODICE	ARTICOLO	DESCRIZIONE	PREZZO
P1500060	CAPSULE WS	Sensore radio acceleometrico triassiale autonomo per protezione antiscavalcamiento e antisfondamento	€ 340,00
P1200709	i.Cell	Batteria al litio 3,6 V 2,6 Ah	€ 18,00

# ACROSS WS



ACROSS WS è una barriera radio con tecnologia SMA con portata di 60 metri autoalimentata, quindi dotata di un fondo spessorato per poter alloggiare le batterie ed il trasmettitore Flyk.

È dotata di sincronismo ottico con 4 differenti canali e la funzione di disqualifica per nebbia. L'allarme tamper del TX viene trasmessa al ricevitore in maniera ottica e quindi da questo sono trasmesse le segnalazioni di allarme tamper e batterie scariche.

La durata delle batterie è garantita per 36 mesi e la segnalazione di batteria bassa è data anche in maniera acustica, durante l'interruzione del raggio.

CODICE	ARTICOLO	DESCRIZIONE	PREZZO
P1500070	ACROSS WS	Barriera radio a doppio raggio Rx + Tx con tecnologia SMA	€ 652,00
P1500205	SA/BK2 Batt	Batteria al litio 3,6 V 19 Ah (confezione da 2 pz.)	€ 112,00

ELIOS E SOPHIE  
SUPPORTANO  
LA VIDEO VERIFICA

i.See



Video verifica  
i.See



Centrale radio  
Sophie

SISTEMA  
elios

# VIDEO VERIFICA I.SEE



**i.See** è la risposta alla crescente domanda del mercato di una maggiore integrazione tra sistemi antifurto-antintrusione, e la videosorveglianza. i.See grazie al suo contenuto tecnologico dialoga con tutte le telecamere con protocollo ONVIF e RPST, consentendo la visione delle immagini da remoto.

Il punto di forza di i.See: non ha limiti di associazioni tra sensori e telecamere, infatti, lo stesso sensore può essere associato a più telecamere e viceversa.

Il gateway può essere collocato in qualsiasi punto dell'edificio, è sufficiente un collegamento alla linea elettrica 220 V e alla rete internet.

Grazie ad un discovery per la ricerca automatica delle telecamere, in pochi secondi, sarà possibile associare uno o più sensori ad una telecamera. Le telecamere presenteranno un'immagine già in anteprima, in modo da individuare quale area è interessata all'evento.

Una volta associati i sensori alle telecamere, quando verrà generato un allarme intrusione i.See invierà una notifica PUSH sullo smartphone in tempo reale, senza dover aspettare e-mail con ritardi causati dai server.

CODICE	ARTICOLO	DESCRIZIONE	PREZZO
P0830400	i.See	Gateway per video verifica in contenitore ABS completo di alimentatore da 3 A	€ 620,00

# I NOSTRI SERVIZI



## PESS I.SEE

i.See

i.See è la risposta alla crescente domanda del mercato di una maggiore integrazione tra sistemi antifurto-antintrusione, e la videosorveglianza. i.See grazie al suo contenuto tecnologico dialoga con tutte le telecamere con protocollo ONVIF e RPST, consentendo la visione delle immagini da remoto.

Il punto di forza di i.See: non ha limiti di associazioni tra sensori e telecamere, infatti, lo stesso sensore può essere associato a più telecamere e viceversa.

### CARATTERISTICHE TECNICHE

i.See è un gateway video che permette di associare telecamere a sensori. In questo modo è possibile verificare visivamente un allarme e capire di che cosa si tratti.

Con un'unica APP è possibile sia gestire il sistema d'allarme, sia visualizzare le telecamere installate.

i.See è compatibile con tutte le telecamere con protocollo ONVIF e RPST e permette di visualizzare le registrazioni a bordo delle telecamere, oppure, il live in tempo reale.

i.See è munito di una SD card che permette la registrazione degli eventi di allarme; a notifica ricevuta si potrà visualizzare la registrazione anche da remoto.

È possibile visualizzare le immagini di più telecamere in contemporanea, fino a 4 per volta. Inoltre, se supportati dalla telecamera, si possono utilizzare, anche in remoto, sia i comandi PTZ, sia i comandi audio per l'ascolto ambientale.

Il gateway può essere collocato in qualsiasi punto dell'edificio, è sufficiente un collegamento alla linea elettrica 220 V e alla rete internet.

Grazie ad un discovery per la ricerca automatica delle telecamere, in pochi secondi, sarà possibile associare uno o più sensori ad una telecamera. Le telecamere presenteranno un'immagine già in anteprima, in modo da individuare quale area è interessata all'evento.

Una volta associati i sensori alle telecamere, quando verrà generato un allarme intrusione i.See invierà una notifica PUSH sullo smartphone in tempo reale, senza dover aspettare e-mail con ritardi causati dai server.

i.See non ha limitazioni al numero massimo di telecamere, non ha limiti di associazioni tra sensori e telecamere, lo stesso ingresso può essere associato a più telecamere e viceversa.



## PESS MOBILE

Le App per la gestione dei nostri sistemi

Le App, sono progettate per la gestione da remoto dei sistemi Elios e Sophie, sono disponibili per i sistemi operativi Android e IOS. Semplici nell'uso, veloci e intuitive, sono in grado di auto apprendere la programmazione dei sistemi in pochi istanti. Basta un semplice tocco per controllare l'impianto antintrusione, visualizzare stato ingressi, eventi ed anomalie, gestire uscite, aree, funzioni ed allarmi 24h, ecc.

Le App comunicano tramite Protocollo TCP/IP; la comunicazione bidirezionale permette di avere in tempo reale lo stato delle varie aree, uscite, ingressi. Sulle App possono essere configurati infiniti sistemi, la grafica minimale semplifica l'utilizzo all'utente: basta aprire le App, inserire la password ed ecco che si avrà subito il pieno controllo dei sistemi.

### INGRESSI

- Abilitazione/Disabilitazione
- Visualizzazione stato: memoria allarme violato, sabotaggio, mascheramento, escluso

### EVENTI

- Visualizzazione di 4000 eventi aggiornati in tempo reale

### FUNZIONI

- ON/OFF di una funzione
- Visualizzazione stato
- Blocco e Sblocco funzione Aree

### AREE

- ON/OFF totale
- ON/OFF singola area
- ON/OFF sorveglianza
- Visualizzazione stato
- Blocco e Sblocco aree

### PROGRAMMI

- ON/OFF di un programma
- Visualizzazione stato
- Blocco e Sblocco programma

### USCITE

- ON/OFF dell'uscita
- Visualizzazione stato anomalie
- Visualizzazione di tutte le anomalie possibili dei sistemi

### ANOMALIE

- Visualizzazione di tutte le anomalie possibili del sistema

### ALLARMI 24H

- Abilitazione/Disabilitazione





## PESS CLOUD

Teleassistenza, gestione remota e notifiche push

PESS Cloud è un servizio offerto gratuitamente dall'azienda che semplifica la programmazione da parte degli installatori e l'utilizzo per l'utente finale. Innanzitutto permette di connettere le centrali in rete senza necessità di eseguire configurazioni su router, firewall e altri dispositivi, creare NAT, Virtual Server o utilizzare un servizio DNS.

Crazie al PESS Cloud, gli installatori possono fornire servizi di teleassistenza via Internet tramite i software Elios e Sophie Prog e la gestione remota via PC. Gli utenti possono, invece, gestire da remoto le centrali utilizzando le apposite App, ricevere notifiche push in tempo reale degli eventi (sempre sui dispositivi mobili) e visualizzare l'allarme di disconnessione persistente della centrale dal Cloud. I firmware delle centrali Elios e Sophie possono essere aggiornati anche tramite WAN, LAN, USB e via Cloud.

### SERVIZI PER GLI INSTALLATORI

- Schede di rete Plug&Play
- Connessione delle centrali in rete senza necessità di eseguire configurazioni sul router, firewall o altri dispositivi della rete
- Teleassistenza via Internet tramite software Elios e Sophie Prog
- Servizio Cloud di Pess gratuito per la gestione del sistema antifurto

### SERVIZI PER L'UTENTE FINALE

- Gestione remota da dispositivi mobile con l'utilizzo delle APP
- Notifiche push real time degli eventi sui dispositivi mobili
- Allarme di disconnessione persistente della centrale dal Cloud
- Un Account può gestire impianti illimitati
- Un App può gestire impianti illimitati
- Servizio Cloud, Account e App gratuiti per la gestione del sistema antifurto

# LE NOSTRE APP



DISPONIBILI SU



ELIOS SUPPORTA  
LA VIDEO VERIFICA

i.See



SISTEMA  
elios



Sistema radio

FLIK

Video verifica

i.See

# CENTRALI



Contenitore in ABS

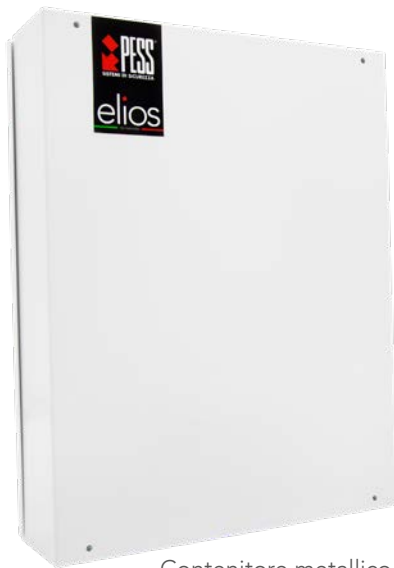

Contenitore metallico B  
(grande)



Contenitore metallico S  
(piccolo)

**ELIOS** è avanguardia, affidabilità e accuratezza. Cinque versioni, studiate per la realizzazione di impianti di varie dimensioni, ideali per ufficio, casa e azienda.

Elios usa tecnologie di ultima generazione, modulabili e altamente personalizzabili:

USB per la connessione e programmazione da PC, GSM per la ricezione di notifiche, chiamate e gestione remota, GPRS per notifiche via mail, Ethernet e WiFi per la connessione su reti LAN e WAN, TTS per messaggi vocali, DTMF per la gestione remota con guida vocale.

Elios è un sistema antifurto evoluto, dall'interfaccia intuitiva e smart: grazie alle nuove App per smartphone e tablet (compatibili con Apple e Android), e al servizio gratuito PESS cloud, oggi la sicurezza è davvero alla portata di un click.

## MODELLI DI CENTRALE

Elios è tra gli esempi più rappresentativi di sistema modulare di nuova generazione. Oltre alla flessibilità che la contraddistingue, è interamente progettata e costruita in Italia ed è coperta da una garanzia di cinque anni.

Il cuore del sistema Elios è la centrale, disponibile in cinque versioni, che si distinguono per il contenitore (ABS e metallico), le sue dimensioni (piccolo e grande), la capacità dell'alimentatore switching (2 A - 3,4 A - 5 A) e le possibilità di espansione (16, 40, 80 o 160 ingressi filari).

# SISTEMA elios

## CARATTERISTICHE E FUNZIONI

- Da 8 a 192 ingressi cablati + 64 ingressi radio
- Da 8 a 100 uscite cablate
- Messaggi vocali con tecnologia TTS
- Accesso e gestione remota con guida vocale TTS
- 7 scenari di attivazione rapida
- Rubrica telefonica 16 utenti per inoltrare eventi
- Registro eventi (memorizza 4000 eventi accaduti)
- Box in ABS con alimentatori da 3,4 A
- Box metallico piccolo con alimentatori da 2 A
- Box metallico grande con alimentatori da 3,4 A o 5 A
- Modulo GSM-GPRS di serie
- Modulo LAN o WiFi opzionale
- BUS RS485 per le periferiche in campo
- USB per programmazione e gestione locale via PC
- 19 espansioni (8 ingressi e 4 uscite per ogni modulo)
- 2 espansioni radio
- 16 Tastiere LCD hi-Tech Touch
- 32 inseritori base
- 16 inseritori parzializzatori
- 16 Radiocomandi
- 16 Aree
- 16 Funzioni
- 16 Programmi (sequenze)
- 16 Allarmi 24h
- 100 Tag e chiavi a micro processore
- 100 Password
- Conformità EN 50131-1/A1, EN 50131-3, EN 50131-6 Grado 2
- Aggiornamento firmware in campo via USB o LAN
- Aggiornamento firmware da remoto via WAN o PESS Cloud
- Notifiche via GSM: Messaggi vocali TTS - ID Contact (DTMF) SMS
- Gestione remota via GSM: DTMF con guida vocale - SMS
- Notifiche via GPRS: ID Contact (TCP) - E-mail
- Notifiche via LAN/WAN: ID Contact (TCP) - notifiche Push (Pess Cloud)
- Gestione remota via LAN/WAN: APP e Software PC

**Video verifica - Elios supporta la video verifica I.SEE**



# SISTEMA IBRIDO HYBRID SYSTEM



# SISTEMA RADIO WIRELESS SYSTEM

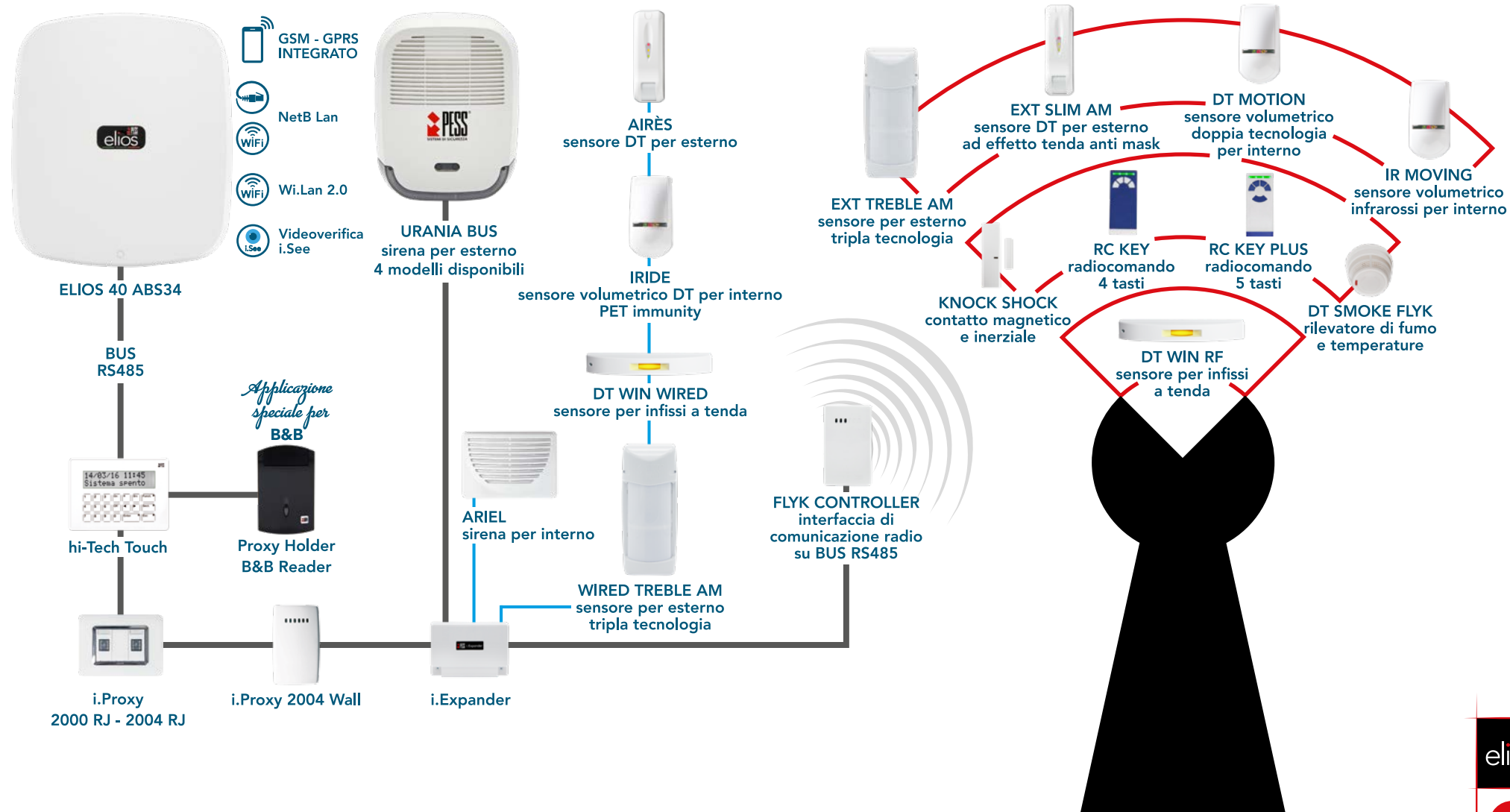

# KIT ELIOS 8 ABS34

PER IMPIANTI DI **PICCOLE DIMENSIONI**



**KIT**  
SISTEMA  
**elios**

-  GSM - GPRS INTEGRATO
-  NetB Lan
-  WiFi
-  Wi.Lan 2.0
-  Videoverifica i.See



## Kit A - Centrale Elios 8 ABS34

Centrale a microprocessore  
8 ingressi non espandibile  
in box ABS con alimentatore da  
3,4 A Switching, espandibile 32  
radio e 8 telecomandi, batteria  
allocabile 12 V 7 Ah

## Kit B - Centrale Elios 16 ABS34

Centrale a microprocessore  
8 ingressi espandibile a 16 cablati  
+ 32 radio con 8 telecomandi in  
box ABS con alimentatore da  
3,4 A Switching, batteria allocabile  
12 V 7 Ah

## hi-Tech Touch W

Tastiera a display LCD  
con caratteri grandi  
design moderno,  
colore bianco

## hi-Tech Proxy

Letto di prossimità  
per tastiere hi-Tech Touch

## i.Tag Cuoio

In formato portachiavi  
in cuoio

CODICE	ARTICOLO	DESCRIZIONE	PREZZO
P0830925	KIT A - ELIOS 8 ABS34	Kit A completo di 1 Centrale Elios 8 ABS34, 1 tastiera hi-Tech Touch W, 1 modulo lettore di prossimità hi-tech Proxy e 2 i.Tag Cuoio	€ 732,00
P0830928	KIT B - ELIOS 16 ABS34	Kit B completo di 1 Centrale Elios 16 ABS34, 1 tastiera hi-Tech Touch W, 1 modulo lettore di prossimità hi-tech Proxy e 2 i.Tag Cuoio	€ 770,00

# ELIOS 8

CENTRALI PER IMPIANTI  
DI **PICCOLE** DIMENSIONI



## CARATTERISTICHE FUNZIONALI

- 8 ingressi filari + 2 ingressi su ogni tastiera
- 32 ingressi radio con l'installazione del ricevitore FLYK Controller
- 8 uscite + 1 uscita su ogni tastiera
- Contenitori in ABS e metallico piccolo
- Alimentazione da 2 A e 3,4 A
- Batteria allocabile 12 V 7 Ah
- Combinatore GSM/GPRS integrato per invio SMS, messaggi vocali ed e-mail
- Guida vocale TTS integrata
- Conformità EN 50131-1/A1, EN 50131-3, EN 50131-6 Grado 2
- Video verifica - Elios supporta la video verifica I.SEE

## MODULI AGGIUNTIVI ON-BOARD

- Scheda di rete NetB Lan o Wi.Lan 2.0

## ORGANI DI COMANDO INSTALLABILI SU BUS 485

- 4 tastiere hi-Tech Touch
- 8 inseritori ON/OFF i.Key e i.Proxy modello 2000
- 4 inseritori 4 AREE i.Key e i.Proxy modello 2004

CODICE	ARTICOLO	DESCRIZIONE	PREZZO
P0830016	ELIOS 8 - ABS34	Centrale 8 ingressi in box ABS. Alimentatore 3,4 A	€ 524,00
P0830013	ELIOS 8 - S20	Centrale 8 ingressi in box metallico piccolo. Alimentatore 2 A	€ 524,00

# ELIOS 16

CENTRALI PER IMPIANTI  
DI **PICCOLE / MEDIE**  
DIMENSIONI



## CARATTERISTICHE FUNZIONALI

- 8 ingressi filari espandibili a 16 + 2 ingressi su ogni tastiera
- 32 ingressi radio con l'installazione del ricevitore FLYK Controller
- 8 uscite espandibili a 16 + 1 uscita su ogni tastiera
- Concentratori i.Expander in campo max n. 1
- Contenitori in ABS, metallico piccolo e metallico grande
- Alimentazione da 2, 3, 4 e 5 A
- Batteria allocabile 12 V 7 Ah e 18 Ah
- Combinatore GSM/GPRS integrato per invio SMS, messaggi vocali ed e-mail
- Guida vocale TTS integrata
- Conformità EN 50131-1/A1, EN 50131-3, EN 50131-6 Grado 2
- Video verifica - Elios supporta la video verifica I.SEE

## MODULI AGGIUNTIVI ON-BOARD

- Scheda di rete NetB Lan o Wi.Lan 2.0

## ORGANI DI COMANDO INSTALLABILI SU BUS 485

- 4 tastiere hi-Tech Touch
- 8 inseritori ON/OFF i.Key e i.Proxy modello 2000
- 4 inseritori 4 AREE i.Key e i.Proxy modello 2004

CODICE	ARTICOLO	DESCRIZIONE	PREZZO
P0830014	ELIOS 16 - ABS34	Centrale 8 ingressi espandibile a 16 in box ABS. Alimentatore 3,4 A	€ 567,00
P0830001	ELIOS 16 - S20	Centrale 8 ingressi esp. a 16 in box metallico piccolo. Alimentatore 2 A	€ 546,00
P0830002	ELIOS 16 - B34	Centrale 8 ingressi esp. a 16 in box metallico grande. Alimentatore 3,4 A	€ 629,00
P0830003	ELIOS 16 - B50	Centrale 8 ingressi esp. a 16 in box metallico grande. Alimentatore 5 A	€ 641,00

# ELIOS 40

CENTRALI PER IMPIANTI  
DI **MEDIE** DIMENSIONI



# ELIOS 80

CENTRALI PER IMPIANTI  
DI **GRANDI** DIMENSIONI



## CARATTERISTICHE FUNZIONALI

- 8 ingressi filari espandibili a 40 + 2 ingressi su ogni tastiera
- 64 ingressi radio con l'installazione del ricevitore FLYK Controller
- 8 uscite espandibili a 24 + 1 uscita su ogni tastiera
- Concentratori i.Expander in campo max n. 4
- Contenitori in ABS, metallico piccolo e metallico grande
- Alimentazione da 2 A - 3,4 A - 5 A
- Batteria allocabile 12 V 7 Ah e 18 Ah
- Combinatore GSM/GPRS integrato per invio SMS, messaggi vocali ed e-mail
- Guida vocale TTS integrata
- Conformità EN 50131-1/A1, EN 50131-3, EN 50131-6 Grado 2
- Video verifica - Elios supporta la video verifica I.SEE

CODICE	ARTICOLO	DESCRIZIONE	PREZZO
P0830015	ELIOS 40 - ABS34	Centrale 8 ingressi espandibile a 40 in box ABS. Alimentatore 3,4 A	€ 651,00
P0830005	ELIOS 40 - S20	Centrale 8 ingressi esp. a 40 in box metallico piccolo. Alimentatore 2 A	€ 629,00
P0830006	ELIOS 40 - B34	Centrale 8 ingressi esp. a 40 in box metallico grande. Alimentatore 3,4 A	€ 714,00
P0830007	ELIOS 40 - B50	Centrale 8 ingressi esp. a 40 in box metallico grande. Alimentatore 5 A	€ 734,00

## MODULI AGGIUNTIVI ON-BOARD

- Scheda di rete NetB Lan o Wi.Lan 2.0

## ORGANI DI COMANDO INSTALLABILI SU BUS 485

- 8 tastiere hi-Tech Touch
- 16 inseritori ON/OFF i.Key e i.Proxy modello 2000
- 8 inseritori 4 AREE i.Key e i.Proxy modello 2004

## CARATTERISTICHE FUNZIONALI

- 8 ingressi filari espandibili a 80 + 2 ingressi su ogni tastiera
- 64 ingressi radio con l'installazione del ricevitore FLYK
- 8 uscite espandibili a 44 + 1 uscita su ogni tastiera
- Concentratori i.Expander in campo max n. 9
- Contenitore metallico grande
- Alimentazione da 3,4 A e 5 A
- Batteria allocabile 12 V 18 Ah
- Combinatore GSM/GPRS integrato per invio SMS, messaggi vocali ed e-mail
- Guida vocale TTS integrata
- Conformità EN 50131-1/A1, EN 50131-3, EN 50131-6 Grado 2
- Video verifica - Elios supporta la video verifica I.SEE

## MODULI AGGIUNTIVI ON-BOARD

- Scheda di rete NetB Lan o Wi.Lan 2.0

## ORGANI DI COMANDO INSTALLA- BILI SU BUS 485

- 16 tastiere hi-Tech Touch
- 32 inseritori ON/OFF i.Key e i.Proxy modello 2000
- 16 inseritori 4 AREE i.Key e i.Proxy modello 2004

CODICE	ARTICOLO	DESCRIZIONE	PREZZO
P0830008	ELIOS 80 - B34	Centrale 8 ingressi esp. a 80 in box metallico grande. Alimentatore 3,4 A	€ 819,00
P0830009	ELIOS 80 - B50	Centrale 8 ingressi esp. a 80 in box metallico grande. Alimentatore 5 A	€ 839,00



# ELIOS 160

CENTRALI PER IMPIANTI  
DI **GRANDI** DIMENSIONI



## MODULI AGGIUNTIVI ON-BOARD

Con i moduli NetB Lan e Wi.Lan 2.0 il sistema Elios e Sophie saranno sempre con te.

Le centrali Elios e Sophie hanno la possibilità di ospitare a bordo scheda, un modulo che ne permette la connettività a 360 gradi e l'apertura verso il mondo esterno.

I moduli NetB Lan e Wi.Lan 2.0 sfruttano le potenzialità di internet consentendo all'utente di interfacciarsi con il sistema tramite le nostre App per smartphone e tablet. È inoltre possibile programmare e gestire il sistema da remoto con i relativi software.

## CARATTERISTICHE FUNZIONALI

- 8 ingressi filari espandibili a 160 + 2 ingressi su ogni tastiera
- 64 ingressi radio con l'installazione del ricevitore FLYK Controller
- 8 uscite espandibili a 84 + 1 uscita su ogni tastiera
- Concentratori i.Expander in campo max n. 19
- Contenitore metallico grande
- Alimentazione da 3,4 A e 5 A
- Batteria allocabile 12 V 18 Ah
- Combinatore GSM/GPRS integrato per invio SMS, messaggi vocali ed e-mail
- Guida vocale TTS integrata
- Conformità EN 50131-1/A1, EN 50131-3, EN 50131-6 Grado 2
- Permette di utilizzare una connessione Ethernet o, in alternativa, WiFi
- Video verifica - Elios supporta la video verifica I.SEE

## MODULI AGGIUNTIVI ON-BOARD

- Scheda di rete NetB Lan o Wi.Lan 2.0

## ORGANI DI COMANDO INSTALLABILI SU BUS 485

- 16 tastiere hi-Tech Touch
- 32 inseritori ON/OFF i.Key e i.Proxy modello 2000
- 16 inseritori 4 AREE i.Key e i.Proxy modello 2004

CODICE	ARTICOLO	DESCRIZIONE	PREZZO
P0830010	ELIOS 160 - B34	Centrale 8 ingressi esp. a 160 in box metallico grande. Alimentatore 3,4 A	€ 924,00
P0830011	ELIOS 160 - B50	Centrale 8 ingressi esp. a 160 in box metallico grande. Alimentatore 5 A	€ 944,00



### NetB Lan

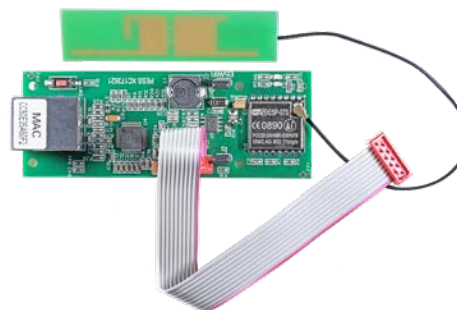

### Wi.Lan 2.0

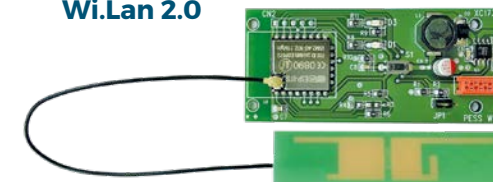

CODICE	ARTICOLO	DESCRIZIONE	PREZZO
P0830200	NetB Lan	Permette di utilizzare una connessione Ethernet o, in alternativa, WiFi	€ 250,00
P0830101	Wi.Lan 2.0	Modulo WiFi per la connessione su rete LAN (predisposto per box ABS)	€ 175,00
P3300640	Kit Wi.Lan 2.0	Kit d'installazione per modulo WiFi su centrali in box metallico	€ 41,00

# ESPANSIONI SU BUS 485



**i.Expander**

Concentratore 8 ingressi/  
4 uscite, di cui 1 su relè da  
1 A e 3 O.C. convertibili in  
uscite relè utilizzando il  
modulo RL3



**FLYK Controller**

Interfaccia radio di  
comunicazione su BUS  
RS485 bidirezionale  
verso tutto il network dei  
dispositivi della serie FLYK



**i.Splitter**

Il modulo permette la  
ramificazione di tre nuovi  
rami e l'amplificazione del  
BUS di altri 1.000 m.  
È possibile l'installazione di  
2 i.Splitter portando il BUS  
fino a 3.000 m

Il sistema Elios è espandibile in campo per mezzo di periferiche collegate alla centrale su un BUS RS485 che si estende fino a 1000 m di lunghezza amplificabile fino a 3000 m di lunghezza con l'utilizzo del modulo i.Splitter; per ampliare il numero di ingressi e di uscite si utilizzano i moduli i.Expander, dotati di 8 ingressi configurabili in modalità NA, NC, singolo, doppio o triplo bilanciamento, tapparelle e inerziali e di 4 uscite di cui una su relè a scambio libero da potenziale e 3 uscite logiche, anch'esse trasformabili in uscite a relè per mezzo del modulo RL3.

Sempre sul BUS è possibile l'installazione del modulo wireless FLYK Controller per mezzo del quale il sistema può gestire fino ad un massimo di 64 sensori via radio e 16 radiocomandi.

CODICE	ARTICOLO	DESCRIZIONE	PREZZO
P0810602	i.Expander	Modulo di espansione centrale su BUS (8 ingressi, 4 uscite)	€ 140,00
P0810601	i.Splitter	Modulo derivatore e amplificatore del BUS	€ 158,00
PI500000	FLYK Controller	Interfaccia radio di comunicazione su BUS RS485 bidirezionale	€ 160,00

# ACCESSORI E SOFTWARE



**Modulo RL3**

Scheda relè, converte uscite O.C. della centrale in uscite relè a scambio da 1 A



**i.Buckler**

Modulo per la protezione del BUS RS485 contro il sabotaggio



**Cavo USB 2.0**

Cavo per la programmazione delle centrali Elios e Sophie



**Kit Wi.Lan 2.0**

Kit d'installazione per modulo WiFi su centrali in box metallico



**Antenna stilo GSM-GPRS**

Antenna multibanda omnidirezionale + 3 m di cavo con connettore SMA maschio



**Antenna GSM +5dBi**

Antenna remota Dual Band per GSM + 5 m di cavo con connettore SMA

Moduli, antenne e cavi per aumentare e migliorare le performance e la sicurezza dei sistemi Elios e Sophie, prodotti ideati per risolvere alcune problematiche che si possono incontrare sul campo come la scarsa copertura di segnale GSM/GPRS. Abbiamo inoltre progettato un sistema di controllo del BUS RS485 contro il sabotaggio dell'impianto garantendo la continuità di servizio anche in caso di danneggiamento doloso di alcune periferiche.

I software Elios e Sophie Prog garantiscono un totale controllo del sistema, sia in loco, grazie all'ingresso USB integrato, che in remoto tramite i moduli NetB Lan e Wi.Lan 2.0. I software Pess sono stati ideati per facilitare e velocizzare le procedure di programmazione dei sistemi Elios e Sophie senza però perdere di vista le funzionalità e l'affidabilità che i software devono garantire al suo utilizzatore.

CODICE	ARTICOLO	DESCRIZIONE	PREZZO
P0810701	i.Buckler 485	Modulo per la protezione del BUS 485 contro il sabotaggio (conf. 5 pz.)	€ 116,00
P1000671	RL3	Scheda relè, converte uscite O.C. della centrale in uscite relè a scambio da 1 A	€ 35,00
P3300637	Antenna stilo GSM-GPRS	Antenna multibanda omnidirezionale + 3 m di cavo con connettore SMA maschio	€ 62,00
P3300636	Antenna GSM+5dBi	Antenna remota Dual Band per GSM + 5 m di cavo con connettore SMA	€ 210,00
P3300639	Cavo antenna per centrali	Cavo per collegamento antenna esterna su Elios ABS e Sophie	€ 12,00
P3300640	Kit Wi.Lan 2.0	Kit d'installazione per modulo WiFi su centrali in box metallico	€ 41,00
P1000380	Cavo USB 2.0	Cavo per la programmazione delle centrali Elios e Sophie	€ 35,00
P0830115	Kit resistenze Elios e Sophie	Kit resistenze di bilanciamento ingressi Elios e Sophie	€ 4,00
P0810115	Kit resistenze	Kit resistenze di bilanciamento ingressi i.Expander e hi-Tech Touch	€ 4,00
P0831001	Elios PROG	Software di programmazione e tele assistenza	€ 23,00
P0831002	Sophie PROG	Software di programmazione e tele assistenza	€ 23,00

# BOX PER ALIMENTATORI



**i.PowerBox S**

Box metallico piccolo  
mm B 260 x H 340 x P 70



**i.PowerBox ABS**

Box in ABS  
mm B 312 x H 345 x P 100



**i.PowerBox B**

Box metallico grande  
mm B 370 x H 420 x P 90

I supporti di alimentazione sono studiati per garantire al sistema Elios l'energia necessaria per il suo corretto funzionamento.

Grazie al modulo i.Power Controller è possibile tenere sotto controllo il flusso di corrente elettrica che attraversa il BUS RS485 e arriva a tutti gli oggetti ad esso collegati. In caso di guasto il sistema provvederà ad avvisare tempestivamente l'anomalia.

CODICE	ARTICOLO	DESCRIZIONE	PREZZO
P0810804	i.PowerBox ABS	Box in ABS comprensivo della scheda di controllo i.Power Controller. Da utilizzare con alimentatore da 3,4 A. Batteria allocabile max. 12 V 7 Ah	€ 140,00
P0810805	i.PowerBox S	Box metallico piccolo comprensivo della scheda di controllo i.Power Controller. Da utilizzare con alimentatore da 2 A. Batteria allocabile max. 12 V 7 Ah	€ 147,00
P0810806	i.PowerBox B	Box metallico grande comprensivo della scheda di controllo i.Power Controller. Da utilizzare con alimentatore da 3,4 A e 5 A. Batteria allocabile max. 12 V 18 Ah	€ 173,30
P0810111	i.Power Controller	Scheda di controllo alimentazione	€ 88,00
<b>BOX PER ALIMENTATORI VUOTI</b>			
P0810809	i.Box ABS	Box in ABS vuoto per alimentatore da 3,4 A. Dimensioni mm B 312 x H 345 x P 100	€ 70,00
P0810807	i.Box S	Box metallico piccolo vuoto per alimentatore da 2 A. Dimensioni mm B 260 x H 340 x P 70	€ 94,50
P0810808	i.Box B	Box metallico grande vuoto per alimentatore da 3,4 A e 5 A. Dimensioni mm B 370 x H 420 x P 90	€ 120,80

# ALIMENTATORI



**i.Power 20**

Alimentatore switching 15 V da 2 A



**i.Power 34**

Alimentatore switching 15 V da 3,4 A



**i.Power 50**

Alimentatore switching 15 V da 5 A

I supporti di alimentazione sono studiati per garantire al sistema Elios l'energia necessaria per il suo corretto funzionamento.

CODICE	ARTICOLO	DESCRIZIONE	PREZZO
C0810800	i.Power 20	Alimentatore switching 15 V da 2 A (conf. 2 pz.)	€ 70,00
C0810802	i.Power 34	Alimentatore switching 15 V da 3,4 A	€ 75,00
C0810803	i.Power 50	Alimentatore switching 15 V da 5 A	€ 84,00

# VALIGETTA DIMOSTRATIVA



**Elios BAG**

Valigetta dimostrativa con sistema Elios funzionante (il prezzo sarà definito in base alla configurazione scelta)

# ESPOSITORE SISTEMA ELIOS E FLYK

P3800070 - Espositore per Sistema Elios FLYK 150x110 cm  
Pannello espositivo funzionante:

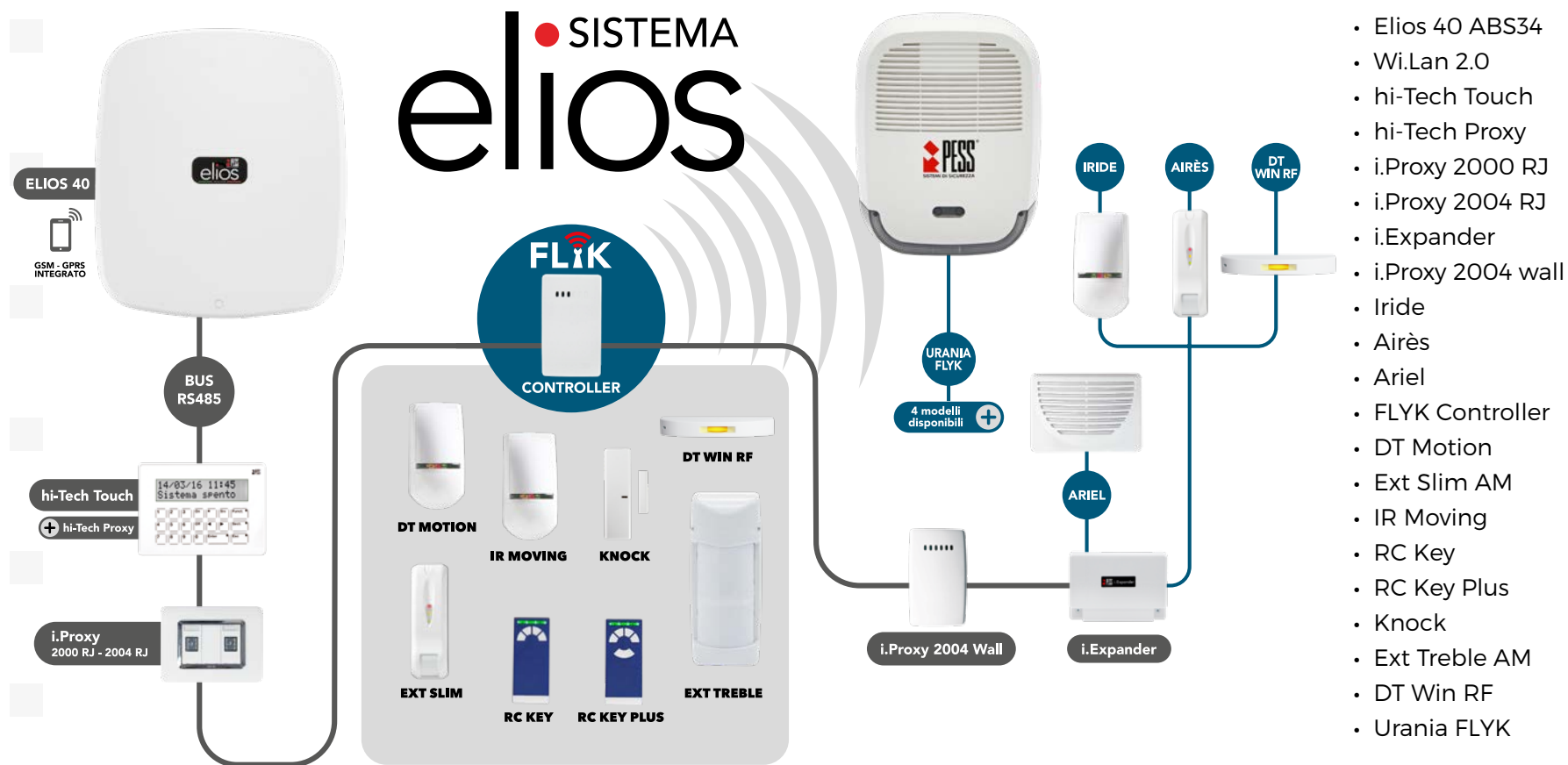

- Elios 40 ABS34
- Wi.Lan 2.0
- hi-Tech Touch
- hi-Tech Proxy
- i.Proxy 2000 RJ
- i.Proxy 2004 RJ
- i.Expander
- i.Proxy 2004 wall
- Iride
- Airès
- Ariel
- FLYK Controller
- DT Motion
- Ext Slim AM
- IR Moving
- RC Key
- RC Key Plus
- Knock
- Ext Treble AM
- DT Win RF
- Urania FLYK

elios  
46

**PESS**  
SISTEMI DI SICUREZZA

1991-2020  
29  
ANNI - YEARS



www.pesstech.com

MODULI OPZIONALI ONBOARD



Disponibili su



È possibile personalizzare l'espositore a seconda delle proprie esigenze (articoli e dimensioni variabili).

## TABELLA COMPARATIVA DELLE CARATTERISTICHE PRINCIPALI DEI SISTEMI ELIOS

	8	16	40	80	160
Tecnologia a microprocessore	✓	✓	✓	✓	✓
Memoria eventi non volatile	4000	4000	4000	4000	4000
Comunicatore GSM GPRS integrato   Collegamento USB per PC integrato	✓	✓	✓	✓	✓
Contenitore in ABS mm 312 x 345 x 100 con alimentatore da 3,4 A. Batteria allocabile max 12 V 7 Ah	✓	✓	✓	✗	✗
Contenitore metallico S piccolo mm 260 x 340 x 70 con alimentatore da 2 A. Batteria allocabile max 12 V 7 Ah	✓	✓	✓	✗	✗
Contenitore metallico B grande mm 370 x 420 x 90 con alimentatore da 3,4 A o da 5 A. Batteria allocabile max 12 V 18 Ah	✗	✓	✓	✓	✓
Numero massimo concentratori i.Expander in campo su BUS RS485	0	1	4	9	19
Ingressi cablati configurabili NA, NC, singolo, doppio o triplo bilanciamento, tapparelle e inerziali	8+8*	16+8*	40+16*	80+32*	160+32*
Numero uscite cablate	8	16	32	60	100
Numero massimo sirene URANIA BUS	8	8	8	8	8
<b>Video verifica - Tutto il sistema Elios supporta la video verifica I.SEE</b> 	✓	✓	✓	✓	✓
Ricevitore radio FLYK BUS RS485	Max 2	Max 2	Max 2	Max 2	Max 2
Sensori radio gamma FLYK	32	32	64	64	64
Numero telecomandi radio linea FLYK	8	8	16	16	16
Numero massimo sirene radio URANIA FLYK	2	2	2	2	2
Numero aree di parzializzazione	4	4	8	16	16
Possibilità di programmare una o più aree come aree comuni	✓	✓	✓	✓	✓
Tipologie di allarmi aggiuntivi liberamente definibili (gas, allagamento, soccorso, ecc.)   Programmi	4	4	8	16	16
Timers	16	16	32	64	64
Rubrica telefonica	16	16	16	16	16
Funzioni utente per il comando di servizi e/o utenze	4	4	8	16	16
Numero codici utente gestibili   Numero chiavi elettroniche e Tag di prossimità gestibili	50	50	100	100	100
<b>ORGANI DI COMANDO A 4 FILI SU BUS RS485</b>					
Tastiere a display hi-Tech Touch	4	4	8	16	16
Inseritori Mod. i.Key 2000, i.Proxy 2000, i.Proxy 2000 Walle i.Proxy 2000 RJ	8	8	16	32	32
Inseritori Mod. i.Key 2004, i.Proxy 2004, i.Proxy 2004 Wall e i.Proxy 2004 RJ	4	4	8	16	16
<b>MODULI AGGIUNTIVI ON-BOARD</b>					
Scheda di rete NetB Lan   Scheda di rete WiFi Wi.Lan 2.0	✓	✓	✓	✓	✓

\* ingressi su tastiere

# ORGANI DI COMANDO

Per ottenere la massima flessibilità nella gestione dell'impianto sono stati sviluppati ben 10 differenti organi di comando, tutti collegati alla centrale per mezzo del BUS RS485.

Sono state realizzate tastiere a display LCD a caratteri grandi con un design moderno, accattivante e disponibili nei colori bianco o nero. Un unico accessorio opzionale, hi-Tech Proxy, permette alle tastiere la lettura di chiavi e card di prossimità. Le tastiere sono retroilluminate e dispongono di 1 uscita e di 2 ingressi supplementari, ai quali è possibile collegare sensori.

Sono disponibili inseritori a chiave e lettori di prossimità, entrambi, sia in versione On/Off che con 4 aree di parzializzazione.





# PROXY HOLDER B&B READER



Il PROXY HOLDER è un lettore di CARD RFID, che può essere utilizzato per attivare dei servizi quando viene inserita e lasciata al suo interno una i.Card (COD. P0810413); come ad esempio l'attivazione del condizionatore ed i servizi elettrici all'interno di una stanza di un B&B.

La stessa i.Card può essere utilizzata per disattivare l'allarme ed eventualmente comandare l'elettro-serratura della porta di accesso alla stanza. Il PROXY HOLDER è compatibile con il sistema ELIOS e SOPHIE.

## CARATTERISTICHE FUNZIONALI

- Installazione a parete con connessione su BUS 485
- Relè incorporato C-NO, 250 V 6 A
- Pilota una Funzione della centrale di allarme, oppure una Funzione + un'area antintrusione
- Possibilità di programmare i.Card per l'accesso a più stanze (es. per il personale di servizio).
- Il numero massimo di PROXY HOLDER installabili dipende dal taglio della centrale:  
Elios 8 e 16: max 4 dispositivi - Elios 40: max 8 dispositivi - Elios 80 e 160: max 16 dispositivi
- Compatibile con il Sistema Elios e Sophie

CODICE	ARTICOLO	DESCRIZIONE	PREZZO
P0810430	PROXY HOLDER B&B READER	Lettore di prossimità di i.Card adatto alla gestione delle camere di B&B	€ 147,00
P0810413	i.Card	Tag formato ISO card (conf. 5 pz.)	€ 53,00

# TASTIERE



Sono state realizzate tastiere a display LCD a caratteri grandi con un design moderno, accattivante e disponibili nei colori bianco o nero. Un unico accessorio, hi-Tech Proxy, permette alle tastiere la lettura di chiavi e card di prossimità. Le tastiere sono retroilluminate e dispongono di 2 ingressi supplementari ai quali è possibile collegare sensori e/o contatti magnetici e di 1 uscita.

CODICE	ARTICOLO	DESCRIZIONE	PREZZO
P0810330	hi-Tech Touch W	Tastiera a display, colore bianco	€ 170,00
P0810331	hi-Tech Touch B	Tastiera a display, colore nero	€ 170,00
P0810335	hi-Tech Proxy	Lettore di prossimità per tastiere hi-Tech Touch	€ 63,00

\* unico accessorio opzionale

# LETTORI DI PROSSIMITÀ



i.Proxy RJ  
2000 e 2004

i.Proxy Wall  
2004

i.Proxy Wall  
2000



i.Tag

i.Tag Chic

i.Tag Cuoio

Sono disponibili lettori di prossimità sia per la gestione di tipo On/Off delle aree o di una funzione utente che per la gestione differenziata di 4 aree distinte (4 parzializzazioni). Abbiamo inoltre sviluppato 2 lettori di prossimità modello RJ utilizzabili con le maggiori serie civili che prevedono il frutto per adattatori ethernet RJ45. Questi ultimi, se collegati alle centrali Elios, possono gestire fino a 4 programmi.

CODICE	ARTICOLO	DESCRIZIONE	PREZZO
P0810418	i.Proxy 2000 RJ	Lettore di prossimità per adattatore RJ. Gestione on/off aree associate, comando funzione.	€ 74,00
P0810419	i.Proxy 2004 RJ	Lettore di prossimità per adattatore RJ. Gestione di 4 aree/programmi.	€ 80,00
P0810416	i.Proxy 2000 Wall	Lettore di prossimità da parete. Gestione on/off aree associate, comando funzione	€ 74,00
P0810417	i.Proxy 2004 Wall	Lettore di prossimità da parete 4 aree parzializzabili	€ 80,00

## i.Proxy 2000 - ON/OFF E COMANDO FUNZIONE

P0810402	i.Proxy 2000M W	Lettore di prossimità bianco. Gestione: on/off aree associate, comando funzione.	€ 74,00
P0810403	i.Proxy 2000M B	Lettore di prossimità nero. Gestione: on/off aree associate, comando funzione.	€ 74,00
P0810406	i.Proxy 2000U W	Lettore di prossimità univ. bianco. Gestione: on/off aree associate, comando funzione.	€ 74,00
P0810407	i.Proxy 2000U B	Lettore di prossimità univ. nero. Gestione: on/off aree associate, comando funzione.	€ 74,00

## i.Proxy 2004 - 4 AREE DI PARZIALIZZAZIONE

P0810404	i.Proxy 2004M W	Lettore di prossimità 4 aree parzializzabili bianco	€ 80,00
P0810405	i.Proxy 2004M B	Lettore di prossimità 4 aree parzializzabili nero	€ 80,00
P0810408	i.Proxy 2004U W	Lettore di prossimità universale 4 aree bianco	€ 80,00
P0810409	i.Proxy 2004U B	Lettore di prossimità universale 4 aree nero	€ 80,00

## TAG E CARD PER LETTORI DI PROSSIMITÀ

P0810411	i.Tag nero	Tag colore nero (conf. 2 pz.)	€ 21,00
P0810412	i.Tag blu	Tag colore blu (conf. 2 pz.)	€ 21,00
P0810414	i.Tag rosso	Tag colore rosso (conf. 2 pz.)	€ 21,00
P0810415	i.Tag Chic	Tag in formato portachiavi elegante	€ 14,00
P0810420	i.Tag Cuoio	Tag in formato portachiavi in cuoio	€ 15,00
P0810413	i.Card	Tag formato ISO card (conf. 5 pz.)	€ 53,00

# INSERITORI A CHIAVE

Sono disponibili inseritori a chiave a microprocessore sia per la gestione di tipo On/Off delle aree o di una funzione utente che per la gestione differenziata di 4 aree distinte (4 parzializzazioni).



i.Key 2000

i.Key 2004



TAPPI  
ADATTATORI



CHIAVE MKS BLU

CODICE	ARTICOLO	DESCRIZIONE	PREZZO
<b>i.Key 2000 - ON / OFF E COMANDO FUNZIONE</b>			
P0810501	i.Key 2000M W	Inseritore bianco. Gestione: on/off aree associate, comando funzione	€ 56,00
P0810502	i.Key 2000M B	Inseritore nero. Gestione: on/off aree associate, comando funzione	€ 56,00
P0810505	i.Key 2000U W	Inseritore universale bianco. Gestione: on/off aree associate, comando funzione	€ 56,00
P0810506	i.Key 2000U B	Inseritore universale nero. Gestione: on/off aree associate, comando funzione	€ 56,00
<b>i.Key 2004 - 4 AREE DI PARZIALIZZAZIONE</b>			
P0810503	i.Key 2004M W	Inseritore 4 aree parzializzabili, colore bianco	€ 61,00
P0810504	i.Key 2004M B	Inseritore 4 aree parzializzabili, colore nero	€ 61,00
P0810507	i.Key 2004U W	Inseritore universale 4 aree parzializzabili, colore bianco	€ 61,00
P0810508	i.Key 2004U B	Inseritore universale 4 aree parzializzabili, colore nero	€ 61,00
<b>TAPPI ADATTATORI PER INSERITORI UNIVERSALI</b>			
P2100001	T.A.B.M.	Bticino Matix (confezione 3 pz.)	€ 32,00
P2100002	T.A.B.A.B.	Bticino Axolute bianco (confezione 3 pz.)	€ 32,00
P2100003	T.A.B.A.N.	Bticino Axolute nero (confezione 3 pz.)	€ 32,00
P2100004	T.A.A.D.	Ave Domus 100 (confezione 3 pz.)	€ 32,00
P2100005	T.A.A.L.	Ave Life 44 (confezione 3 pz.)	€ 32,00
P2100006	T.A.V.E.B.	Vimar Eikon bianco (confezione 3 pz.)	€ 32,00
P2100007	T.A.V.E.N.	Vimar Eikon nero (confezione 3 pz.)	€ 32,00
P2100008	T.A.G.C.B.	Gewiss Chorus bianco (confezione 3 pz.)	€ 32,00
P2100009	T.A.G.C.N.	Gewiss Chorus nero (confezione 3 pz.)	€ 32,00
P2100031	T.A.L.I.	Serie International (confezione 10 pz.)	€ 17,00
P2100032	T.A.L.L.	Serie Light e Luna (confezione 10 pz.)	€ 14,00
P2100033	T.A.A.B.	Ave Banquise (confezione 10 pz.)	€ 14,00
P2100034	T.A.A.N.	Ave Noir Ax (confezione 10 pz.)	€ 14,00
P2100035	T.A.G.P.	Gewiss Playbus (confezione 10 pz.)	€ 14,00
P2100036	T.A.L.B.	Legrand Vela/Cross bianco (confezione 10 pz.)	€ 14,00
P2100037	T.A.L.N.	Legrand Vela/Cross nero (confezione 10 pz.)	€ 14,00
P2100038	T.A.V.P.B.	Vimar Plana bianco (confezione 10 pz.)	€ 17,00
P2100039	T.A.V.P.N.	Vimar Plana nero (confezione 10 pz.)	€ 17,00
<b>CHIAVI A MICROPROCESSORE MKS</b>			
P2000073	MKS blu	Chiave a microprocessore, colore blu	€ 14,00

A modern, open-plan living and dining area. The living room features a white leather sectional sofa with teal and grey pillows, a dark wood coffee table, and a patterned rug. The dining area has a dark wood island with a white countertop and four grey bar stools. The kitchen is visible in the background with white cabinets and stainless steel appliances. A wooden staircase with a white railing leads to an upper level. A large wooden double door is on the left. The ceiling has recessed lighting and a balcony with a glass railing is visible above.

# SENSORI

Una vasta gamma di sensori per uso interno ed esterno in grado di soddisfare le esigenze richieste dal mercato, con un design minimale che non trascura i particolari tecnici.

# IRIDE

## SENSORE VOLUMETRICO A DOPPIA TECNOLOGIA



Il sensore Iride Pet Immunity con funzionamento AND/OR utilizza una Doppia Tecnologia (microonda + infrarosso passivo) per la rilevazione di intrusi all'interno dell'area di copertura, con analisi ed elaborazione dei segnali per mezzo di un potente microprocessore. I sofisticati algoritmi implementati nel software permettono di installare il sensore con estrema facilità, sia in ambienti domestici che industriali, garantendo al contempo un elevato grado di sicurezza ed una assoluta immunità ai disturbi a radio frequenza, elettromagnetici ed ambientali.

### CARATTERISTICHE FUNZIONALI

- Tensione min. di alimentazione: 9 V
- Tensione nom. di alimentazione: 12 V
- Tensione max di alimentazione: 15 V
- Corrente con sensore inibito: 10 mA -12 V
- Corrente nominale: 30 mA - 12 V
- Temperatura d'esercizio: da -20 a +50° C
- Copertura orizzontale: 90°
- Numero zone infrarosso: 7 + 5 + 5 + 3
- Frequenza della microonda: 10,515 GHz - 10,525 GHz - 10,535 GHz
- Energia irradiata: 13 dBm EIRP
- Tipo di emissione: Impulsata
- Portata massima: 12 m
- Contatto di allarme: Optomos 28 V DC 100 mA con res. 10 Ω in serie
- Contatto tamper: 28 V DC 100 mA con res. 10 Ω in serie
- Compensazione temperatura ambiente: Sì
- Funzione di Walk Test: Sì
- PET Immunity regolabile
- Funzione: AND / OR
- Altezza installazione: 2,20 ÷ 2,40 m
- Dimensioni: 118 x 60 x 38.8 mm
- Peso: 100 g

CODICE	ARTICOLO	DESCRIZIONE	PREZZO
P1200803	Iride	Sensore doppia tecnologia con PET immunity freq. 515 GHz	€ 60,00
P1200804	Iride	Sensore doppia tecnologia con PET immunity freq. 525 GHz	€ 60,00
P1200805	Iride	Sensore doppia tecnologia con PET immunity freq. 535 GHz	€ 60,00

# DT WIN WIRED

## SENSORE DT CABLATO A EFFETTO TENDA



Sensore doppia tecnologia (IR + MW) cablato con copertura a tenda, da interno. Il design discreto e le dimensioni contenute ne agevolano l'installazione anche in spazi ridotti. Adatto alla protezione di porte e finestre (installazione a soffitto tra il serramento interno e quello esterno).

### CARATTERISTICHE FUNZIONALI

- Dimensioni 118 x 60 x 39 mm
- Lente a tenda con angolo di apertura di 100° e distanza di copertura fino a 8 metri
- Regolazione di portata della microonda
- Due livelli di sensibilità dell'infrarosso
- PIR doppio elemento
- Compensazione della temperatura
- Alta immunità ai disturbi e falsi allarmi
- Funzione One Way selezionabile (genera l'allarme solo se l'attraversamento avviene dall'esterno verso l'interno o si permane all'interno dell'area di copertura)
- Alimentazione da 10 a 14 V DC
- Disponibile in due colorazioni: Bianco e Marrone

CODICE	ARTICOLO	DESCRIZIONE	PREZZO
P1200900	DT WIN WIRED White	Sensore doppia tecnologia (IR + MW) cablato con copertura a tenda, da interno colore bianco	€ 89,00
P1200901	DT WIN WIRED Brown	Sensore doppia tecnologia (IR + MW) cablato con copertura a tenda, da interno colore marrone	€ 89,00

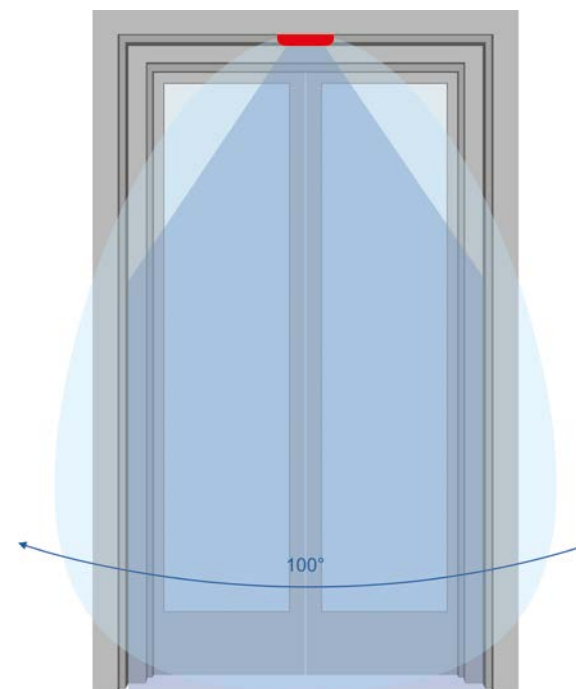
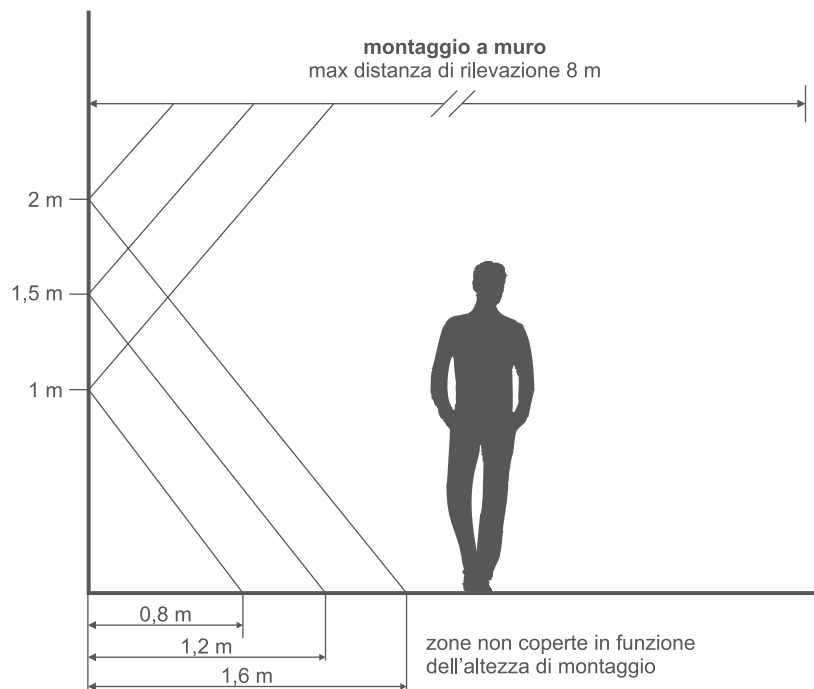

# AIRÈS

## SENSORE DT PER ESTERNO A EFFETTO TENDA ANTI MASK



Il nuovo rivelatore ad effetto tenda a doppia tecnologia da esterno Airès è un dispositivo filare che forma un'area di rilevazione a tenda ottimale per la protezione di zone all'aperto o perimetrali, garantendo un ampio campo di applicazione con una copertura di 12 metri. Airès è dotato di un sofisticato sensore a raggi infrarossi e di un sensore a microonda che consentono un'elevata immunità ai falsi allarmi. Uno speciale circuito elettronico permette di segnalare qualsiasi tentativo di mascheramento sia del sensore IR che del sensore a microonda del rivelatore anche da parte di ladri esperti. Un sistema di compensazione della temperatura è in grado di adattare la sensibilità del sensore a raggi infrarossi in base alla temperatura esterna.

### CARATTERISTICHE FUNZIONALI

- Installazione a muro: Copertura 12 m, angolo 7.5
- Frequenza microonda: 24.125 GHz
- Tecnologia elaborazione allarme: DSP (Digital Signal Processing)
- Distanza rilevazione: Da 0.30 a 12 m
- Zone rilevazione: Unica a tenda (angolo da 7.5°)
- Copertura orizzontale: IR = 7.5° e MW = 32°
- Copertura verticale: IR = 90° e MW = 80°
- Ampiezza tenda a 2 e 10 m: 25 cm e 130 cm
- Altezza installazione: 2.1 m su parete o interno al vano infisso
- Tipologia rilevazione: Selezionabile AND / OR
- Tensione di lavoro: 10 - 15 VCC
- Consumo massimo: 25 mA
- Consumo minimo: 11 mA
- Contatto d'allarme: Sì, commutazione per 5 sec.
- Contatto anti mascheramento: Sì, in allarme dopo permanenza superiore a 25 secondi
- Contatto antisabotaggio: Sì, microinterruttore antiapertura
- Regolazione sensibilità: Tramite trimmer
- Regolazione microonda: Tramite trimmer
- Regolazione portata massima: Tramite microinterruttori
- Led segnalazione: Attivi / disabilitati tramite microinterruttori
- Immunità RFI / EMI: Fino a 2 GHz
- Led di segnalazione: MW > giallo; PIR > rosso; Allarme > blu
- Temperatura d'esercizio: Autocompensazione
- Colorazione contenitore: Bianco
- Dimensioni: 37 x 125 x 40 mm

CODICE	ARTICOLO	DESCRIZIONE	PREZZO
P1200600	Airès	Sensore doppia tecnologia per esterno a effetto tenda Anti Mask	€ 160,00
P1700160	PET IM Lens	Lente Pet Immunity per sensori Airès e Ext Slim	€ 15,00

# WIRED 180° DOUBLE WIRED 180° DOUBLE AM AAVV WIRED 180° TREBLE AAVV WIRED 180° TREBLE AM AAVV

## SENSORE A TENDA 180°



Vista laterale

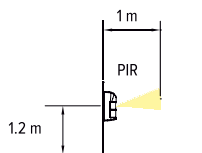

### CARATTERISTICHE FUNZIONALI

- Rivelazione: 5 PIR + 2 microonde con frequenza 24 GHz
- Rivelazione: indipendente lato dx, sx e frontale
- Alimentazione: 10 ÷ 15 VCC
- Assorbimento: 40 mA (15 mA con funzione ECO attiva)
- Portata di rivelazione: regolabile 3 ÷ 15 m indipendente per ogni lato)
- Lente: Fresnel made in USA
- Distanza dalla parete: regolabile 0° o 3°
- Pet-Immunity: per entrambi i lati
- Antiavvicinamento frontale: PIR, con portata 1 m
- Sensori PIR: ciascuno protetto da sistema di rivelazione del mascheramento
- Filtri solari: 5, uno per ogni PIR, made in Japan (elevata immunità alla luce bianca)
- Trimmer: 4, per regolazione indipendente sensibilità PIR e MW
- Dipswitch per configurazione delle funzioni: 10 (AND/OR, sensibilità AM, ecc.)
- LED di segnalazione: 8
- Funzioni: ECO, doppio impulso, clever, CWS, antistrappo, antiapertura
- Elaborazione digitale del segnale: presente
- Compensazione digitale della temperatura: presente
- Immunità alle interferenze EMI/RFI: Conforme a EN 50130-4
- Copertura: policarbonato da esterno
- Circuito elettronico: protetto epossidicamente contro l'umidità
- Grado di Protezione: IP44
- Grado di Sicurezza: 3 (EN 50131-2-4)
- Classe ambientale: IV (EN 50131-1)
- Temperatura di esercizio: -25 °C ÷ +60 °C
- Dimensioni: 81 x 76 x 189 mm
- Peso: 0,47 kg (staffa inclusa)

I rilevatori da esterno a tenda Wire 180 sono composti da 5 sensori passivi dual PIR, 2 microonde da 24 GHz e 5 IR attivi, adatto per ambienti esterni. La protezione è a tenda con 2 fasci laterali, portata massima 15 m per lato; uno frontale, portata massima 1 m, con funzione di antiavvicinamento. I PIR inferiori sono orientabili tra 3 m e 15 m (per ogni lato). Dotato di 4 trimmer per la regolazione indipendente dei PIR e delle MW. Discriminazione degli animali (Pet-Immunity) su entrambi i lati. Gestione indipendente delle uscite, allarme e antimascheramento, tramite due relè. Funzioni disponibili: ECO (la MW si accende solo a seguito della rivelazione di uno dei due PIR), il CWS (Cross-Walking Sensibility, discrimina le direzioni di attraversamento), il doppio impulso (l'allarme si attiva con solo due rivelazioni di allarme) ed il CLEVER (antiavvicinamento intelligente). Il fissaggio del rilevatore può essere sia a parete che su palo (altezza 1 ÷ 1,2 m).

CODICE	ARTICOLO	DESCRIZIONE	PREZZO
PI200613	WIRED 180° DOUBLE	Sensore per esterno doppio infrarosso 180°	€ 210,00
PI200614	WIRED 180° DOUBLE AM AAVV	Sensore per esterno doppio infrarosso 180° Antimask + Anti avvicinamento	€ 240,00
PI200615	WIRED 180° TREBLE AAVV	Sensore per esterno doppio infrarosso + microonda 180° Anti avvicinamento	€ 288,00
PI200616	WIRED 180° TREBLE AM AAVV	Sensore per esterno doppio infrarosso + microonda 180° Antimask + Anti avvicinamento	€ 310,00

Vista frontale

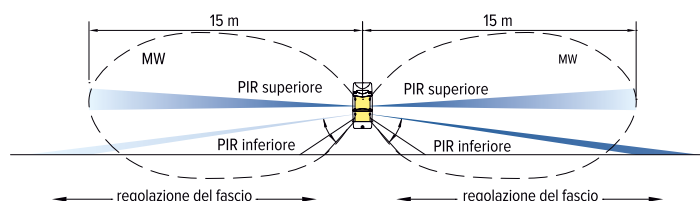

Vista dall'alto

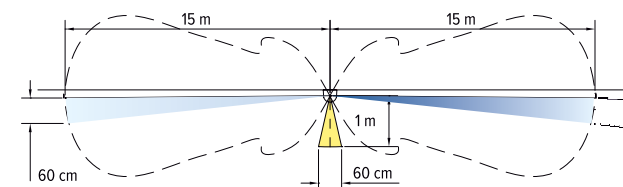



# WIRED DOUBLE WIRED DOUBLE AM WIRED TREBLE AM

## SENSORE PER ESTERNO

DOPPIA TECNOLOGIA  
DOPPIA TECNOLOGIA ANTI MASK  
TRIPLA TECNOLOGIA ANTI MASK



## CARATTERISTICHE FUNZIONALI

- Pet Immunity
- Alimentazione 9 ÷ 15 VCC
- Assorbimento 20 mA
- Antimascheramento IR attivi (DOUBLE AM - TREBLE AM)
- Frequenza microonda 24 GHz (TREBLE AM)
- Portata regolabile da 3 a 18 m
- Regolazione del fascio del PIR inferiore con vite micrometrica
- Regolazione della sensibilità dei PIR tra BASSA, MEDIA, ALTA
- Regolazione della sensibilità della microonda con trimmer (TREBLE AM)
- Logica di funzionamento programmabile AND o OR
- Ampiezza orizzontale del fascio 85°
- Escursione orizzontale ±45°
- Protezione antisabotaggio dall'apertura e dallo strappo
- Contatto NC per allarme e sabotaggio
- Contatto NA per mascheramento (AM - TREBLE AM)
- Temperatura di funzionamento -25°C a +55°C
- Contenitore in policarbonato con lente resistente ai raggi UV
- Grado di protezione involucro IP44
- Dimensioni 81 x 56 x 189 mm; peso 470 g
- Staffa per fissaggio a muro in acciaio inox (in dotazione)
- Fissaggio a parete o a palo (altezza 1 ÷ 1,2 m)

CODICE	ARTICOLO	DESCRIZIONE	PREZZO
P1200610	WIRED DOUBLE	Sensore doppio infrarosso per esterno	€ 165,00
P1200611	WIRED DOUBLE AM	Sensore doppio infrarosso per esterno Anti Mask	€ 185,00
P1200612	WIRED TREBLE AM	Sensore doppio infrarosso + microonda per esterno Anti Mask	€ 215,00

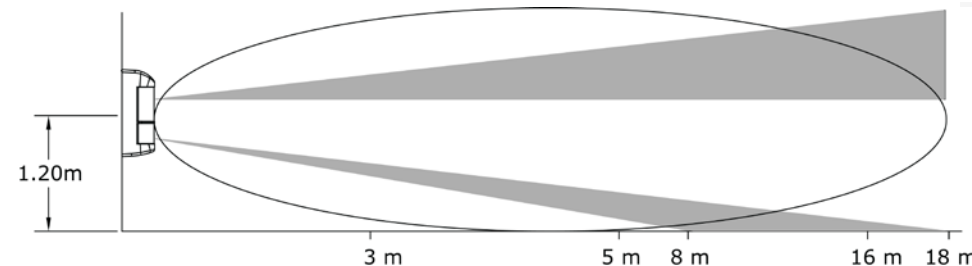
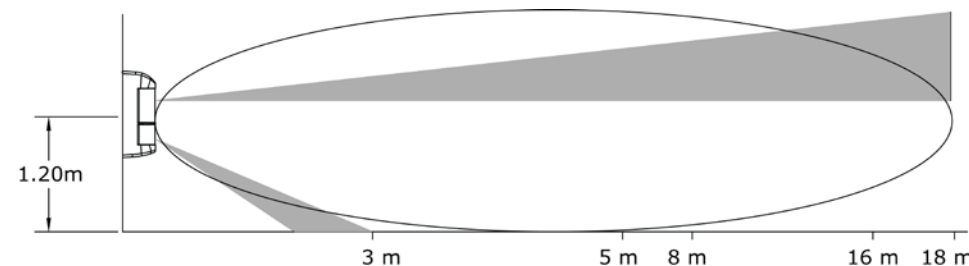
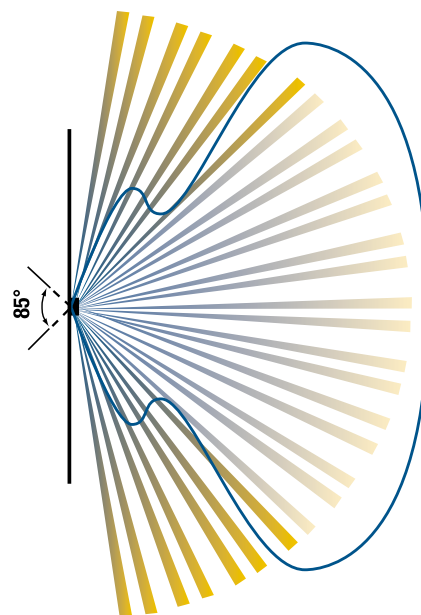

# WIRED DOUBLE CR WIRED DOUBLE CR-AM WIRED TREBLE CR-AM

## SENSORE PER ESTERNO

A EFFETTO TENDA  
DOPPIA TECNOLOGIA  
DOPPIA TECNOLOGIA ANTI MASK  
TRIPLA TECNOLOGIA ANTI MASK



## CARATTERISTICHE FUNZIONALI

- Pet Immunity
- Alimentazione 9 ÷ 15 VCC
- Assorbimento 20 mA
- Frequenza microonda 24 GHz (TREBLE CR-AM)
- Antimascheramento IR attivi (DOUBLE CR-AM - TREBLE CR-AM)
- Portata regolabile da 3 a 10 m
- Regolazione del fascio del PIR inferiore con vite micrometrica
- Regolazione della sensibilità dei PIR tra BASSA, MEDIA, ALTA
- Ampiezza orizzontale del fascio 5°
- Escursione orizzontale ±45°
- Protezione antisabotaggio dall'apertura e dallo strappo
- Contatto NC per allarme e sabotaggio, contatto NA per mascheramento
- Temperatura di funzionamento -25°C a +55°C
- Contenitore in policarbonato con lente resistente ai raggi UV
- Grado di protezione involucro IP44
- Dimensioni 81 x 56 x 189 mm
- Peso 470 g
- Staffa per fissaggio a muro in acciaio inox (in dotazione)
- Fissaggio a parete o a palo (altezza 1 ÷ 1,2 m)

CODICE	ARTICOLO	DESCRIZIONE	PREZZO
P1200620	WIRED DOUBLE CR	Sensore doppio infrarosso per esterno a effetto tenda	€ 208,00
P1200621	WIRED DOUBLE CR-AM	Sensore doppio infrarosso per esterno Anti Mask	€ 216,00
P1200622	WIRED TREBLE CR-AM	Sensore doppio infrarosso + microonda per esterno a effetto tenda Anti Mask	€ 237,00

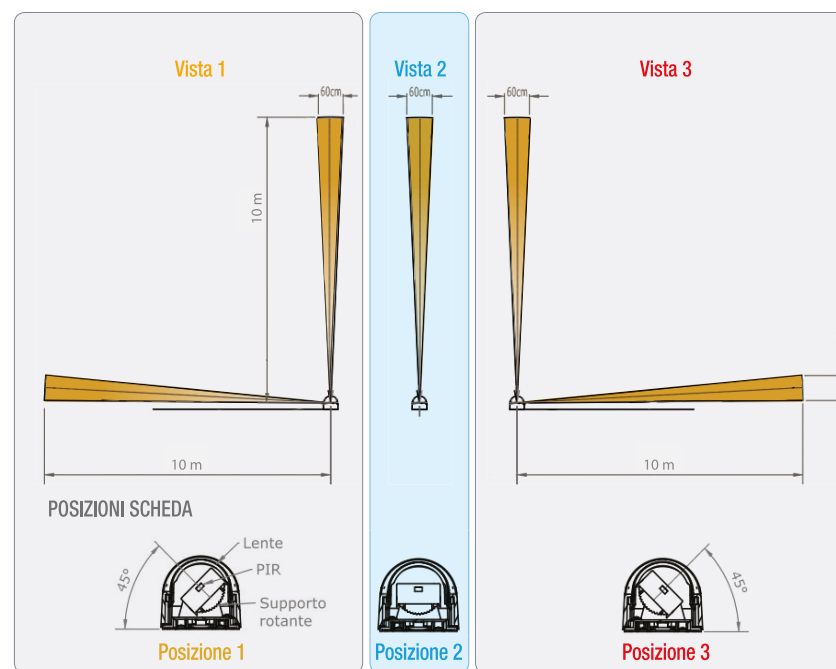



## SNODI

PER SENSORI IRIDE, IR MOVING E DT MOTION

### CARATTERISTICHE FUNZIONALI

- Dimensioni: mm B 40 x H 65 x P 40
- Trattato con protezioni antinvecchiamento, antigraffio e antimbrattamento
- Regolazione micrometrica sia orizzontale che verticale
- Passaggio interno per cavi di collegamento tra centrale e sensore
- Innesto rapido a tutti i sensori Iride, IR Moving e DT Motion
- Sistema antirimozione e omologazione II livello

CODICE	ARTICOLO	DESCRIZIONE	PREZZO
P1800055	Twist LITE	Snodo bianco per sensori Iride, IR Moving e DT Motion	€ 9,00
P1801054	Twist PRO	Snodo bianco con sistema antirimozione per sensori Iride, IR Moving e DT Motion	€ 13,00



## RAIN COVER SLIM

PER SENSORI AIRE S E EXT SLIM

CODICE	ARTICOLO	DESCRIZIONE	PREZZO
P1700161	Rain Cover SLIM	Cover di protezione per sensori Airès e EXT SLIM	€ 15,60



## RAIN COVER EXT

PER SENSORI EXT DOUBLE/TREBLE

CODICE	ARTICOLO	DESCRIZIONE	PREZZO
P1700170	Rain Cover EXT	Cover di protezione per sensori EXT DOUBLE e EXT TREBLE	€ 16,20



# SIRENE URANIA

Una gamma di quattro modelli di sirene per esterno con lampeggiatore a LED, di cui una radio compatibile con il sistema Flyk e Sophie, una BUS 485 compatibile con il sistema Elios e due modelli stand alone.

# URANIA

## SIMPLE, PRO, BUS, FLYK



Quattro sirene realizzate per coloro che vogliono il massimo delle funzioni, per soddisfare le esigenze più difficili.

Urania è da oggi disponibile anche nella versione radio, compatibile con il nuovo sistema radio FLYK renderà la sua installazione semplice, veloce e alla portata di tutti. Scegli Urania FLYK e fatti notare.

Urania SIMPLE, è la sirena ideale per chi vuole il massimo della semplicità senza rinunciare a qualità e design.

Urania PRO e Urania BUS sono invece la soluzione ideale per chi vuole una sirena a microprocessore con il massimo delle prestazioni: effettua continui controlli per verificare il corretto funzionamento dei componenti più importanti (controllo dell'elemento acustico e della batteria), è dotata della funzione risparmio energetico che blocca il funzionamento del lampeggiante in caso di batteria bassa, la funzione di blocco iniziale non le fa suonare durante l'installazione.

Sempre nei modelli PRO e BUS è possibile impostare suoni diversi e potenze acustiche differenti, sono munite di lampeggio post-allarme, hanno un'uscita per la segnalazione delle anomalie ed è possibile effettuare segnalazioni ottiche o ottiche-acustiche all'inserimento/disinserimento dell'impianto.

Urania PRO e BUS implementano inoltre un LED rosso per la segnalazione visiva delle anomalie ed un LED blu, presente anche nel modello SIMPLE, programmabile in varie modalità per la segnalazione stato impianto.

Per chi volesse ancora di più, con kit opzionale "Kit Antischiuma/Antifiamma" vi permetterà di implementare le funzioni antischiuma ed antifiamma elettroniche.

Tutti e quattro i modelli sono dotati di protezioni contro l'apertura e la rimozione, mentre la bolla d'aria inclusa all'interno vi aiuterà a posizionarla correttamente sul muro.

# URANIA

SIMPLE, PRO, BUS, FLYK



## CARATTERISTICHE FUNZIONALI MOD. PRO

- Scelta fra 4 suoni diversi e 2 potenze acustiche
- Programmazione del tempo massimo di allarme
- Lampeggio post-allarme programmabile
- Possibilità di far attivare il solo lampeggiante
- Uscita e LED dedicato per la segnalazione di anomalie
- LED di segnalazione stato impianto programmabile
- Segnalazione ottica o ottico-acustica all'inserimento/disinserimento
- Protezione contro l'apertura e la rimozione
- Protezione contro l'inversione della polarità della batteria e contro il taglio dei cavi
- Circuito digitale di temporizzazione per il blocco dell'emissione sonora in caso di guasto
- Interruzione funzionale del lampeggiante in caso di batteria bassa
- Kit opzionale "Kit Antischiuma/Antifiamma" per implementare le funzioni antischiuma ed antifiamma elettroniche
- Funzionamento a 2 o a 3 fili
- Batteria da 12 V - 1,3 Ah o da 12 V - 2,2 Ah o da 3 V 13 Ah (Flyk)
- Funzione di blocco iniziale, bolla d'aria e cordino di ritenuta del coperchio per semplificare l'installazione
- Pannello intermedio in acciaio zincato, coperchio in policarbonato e lampeggiante color fumè a LED

CODICE	ARTICOLO	DESCRIZIONE	PREZZO
P2600101	Urania SIMPLE	Sirena esterna a LED	€ 110,00
P2600100	Urania PRO	Sirena esterna a LED a microprocessore	€ 150,00
P2600102	Urania BUS	Sirena esterna a LED a microprocessore su BUS RS485 con Sistema Elios	€ 150,00
P1500100	Urania FLYK	Sirena radio a LED da esterno a microprocessore bidirezionale	€ 262,00

## ACCESSORI PER SIRENE URANIA PRO, BUS e FLYK

CODICE	ARTICOLO	DESCRIZIONE	PREZZO
P2600805	Kit Antischiuma/Antifiamma	Kit per implementare le funzioni antischiuma elettronico ed antifiamma	€ 50,00
P1500204	LM33600 Batt	Batteria per sirena radio da esterno Urania FLYK	€ 80,00

## CARATTERISTICHE FUNZIONALI

- Sirena elettronica per interno
- Involucro in ABS
- Antisabotaggio di tipo meccanico Antistrappo e Antiapertura
- Alimentazione: da 6 a 15 V DC
- Assorbimento: 300 mA
- dB ad 1 metro: 110 ±2
- Temperatura operativa: -10°C +70°C
- Colore: Bianco
- Peso: 170 g
- Dimensioni: 135 x 90 x 45 mm

CODICE	ARTICOLO	DESCRIZIONE	PREZZO
C2800359	Ariel	Sirena elettronica per interno	€ 17,00

# ARIEL



## TABELLA COMPARATIVA DELLE CARATTERISTICHE PRINCIPALI DELLE SIRENE URANIA

	SIMPLE	PRO	BUS	FLYK
Tecnologia a microprocessore	✓	✓	✓	✓
Pannello intermedio in acciaio zincato, coperchio in policarbonato e lampeggiante color fumè a LED	✓	✓	✓	✓
Lampeggiante a 24 LED	✓	✓	✓	✓
Protezione contro l'inversione della polarità della batteria	✗	✓	✓	✓
Protezione contro l'apertura, la rimozione e il taglio dei cavi	✓	✓	✓	✓
Controllo dell'elemento acustico e controllo batteria	✗	✓	✓	✓
Funzione risparmio energetico: interruzione del funzionamento del lampeggiante in caso di batteria bassa	✗	✓	✗	✗
Possibilità di funzionamento a 3 fili (alimentazione + comando) o a 2 fili (comando con alimentazione a mancare)	✓	✓	✓	✗
Programmazione fra 4 suoni diversi	✗	✓	✗	✗
2 potenze acustiche selezionabili	✗	✓	✓	✗
Programmazione tempo massimo di allarme	✓	✓	✓	✓
Lampeggio post-allarme	✗	✓	✓	✗
Programmazione del tempo di lampeggio post-allarme	✗	✓	✓	✗
Possibilità di far attivare il solo lampeggiante	✗	✓	✓	✗
Possibilità di segnalazione ottica o ottico-acustica dell'inserimento e del disinserimento impianto	✗	✓	✓	✓
LED dedicato per la segnalazione di anomalie	✗	✓	✓	ALIM.
LED di segnalazione stato impianto programmabile	✓	✓	✓	ALIM.
Funzione di blocco iniziale (quando viene effettuata l'installazione)	✓	✓	✓	✓
Uscita di segnalazione anomalie	✗	✓	✓	✗
Kit opzionale "Kit Antischiuma / Antifiamma" per implementare le funzioni antischiuma elettronico ed antifiamma	✗	✓	✓	ALIM.
Grado di protezione IP 34	✓	✓	✓	✓
Batteria allocabile da 12 V - 1,2 Ah o da 12 V - 2,2 Ah o litio 3 V - 13 Ah (radio)	✓	✓	✓	✓
Temperatura d'esercizio da -25°C a +55°C	✓	✓	✓	✓
Pressione sonora 110 dB a 1 metro / 105 dB a 1 metro per modello FLYK	✓	✓	✓	✓
Bolla d'aria e cordino di ritenuta del coperchio per semplificare l'installazione   Tasselli e viti per il fissaggio incluse	✓	✓	✓	✓
Dimensioni mm B 220 x H 270 x P 91	✓	✓	✓	✓
Conformità EN 50131-4 Grado 3	✓	✓	✓	✗

### PLUS SIRENA URANIA BUS

1) Possibilità di selezione "Area" in allarme e selezione "Allarme 24h" in allarme. 2) Tempo settabile da 30 sec a 7 min. 3) Settaggio del tempo di lampeggio post allarme (disabilitato, 1, 2, 4 ore). 4) Possibilità di generare allarme su perdita sirena connessione BUS. 5) Settaggio potenza acustica per allarme intrusione e tamper, per allarmi 24h, per allarmi sorveglianza e per allarme perdita connessione. 6) Programmabile da software.

## CONDIZIONI GENERALI DI GARANZIA

1. Oggetto: la garanzia comprende solo i vizi derivanti da difetto di fabbricazione ed è relativa solo alla scheda elettronica dei prodotti commercializzati in involucri recanti marchio e segno distintivo di PESS Technologies Srl e contenenti il talloncino **"Garanzia Pess 5 anni"**.
2. Contenuto della garanzia: PESS Technologies Srl assume solamente l'obbligo di riparare o sostituire le schede viziate; sono escluse le spese di manodopera per lo smontaggio e la sostituzione del componente o del prodotto e di trasporto; è altresì escluso il risarcimento di tutti gli eventuali danni diretti o indiretti patiti dall'acquirente o da terzi, comunque riconducibili ai vizi o al mancato o non corretto funzionamento dei prodotti PESS Technologies Srl.
3. Attivazione della garanzia: per beneficiare della garanzia l'Acquirente dovrà compilare in tutte le sue parti la cartolina contenuta nella confezione dei prodotti (ovvero reperibile sul sito web [www.pesstech.com](http://www.pesstech.com)) applicando sulla stessa i codici a barre adesivi dei prodotti acquistati ed inviarla a mezzo di raccomandata con ricevuta di ritorno entro cinque giorni dall'installazione dei prodotti, a: PESS Technologies Srl - Via Antica Dogana n. 7, fraz. Quarto inferiore - 14100 ASTI; la cartolina di ritorno attestante il ricevimento della raccomandata da parte di PESS Technologies Srl è documento idoneo a comprovare il diritto alla garanzia.  
È possibile inviare copia della cartolina anche tramite il sito [pesstech.com](http://pesstech.com) nella sezione Garanzia e/o all'indirizzo e-mail [amministrazione@pesstech.com](mailto:amministrazione@pesstech.com)
4. Durata della garanzia: la garanzia viene prestata per un periodo di cinque anni.
5. Decorrenza del termine: il termine di cinque anni di cui all'articolo precedente decorre dalla data di installazione indicata sulla cartolina di cui al punto 3.
6. Indicazioni non rispondenti al vero: l'indicazione di una data di installazione non rispondente al vero, nonché ogni altra indicazione di dati o notizie non rispondenti al vero da parte dell'Acquirente e/o dell'Installatore nella cartolina di cui al punto 3, ovvero in ogni successiva comunicazione a PESS Technologies Srl, comporta la decadenza dell'Acquirente dal diritto alla garanzia.
7. Adempimenti degli Acquirenti: qualora si verifichi il malfunzionamento di un prodotto Pess Technologies l'Acquirente dovrà denunciare i vizi all'Installatore, entro dieci giorni dalla scoperta degli stessi; una volta che l'Installatore avrà diagnosticato la causa del malfunzionamento e rimosso la scheda elettronica, il prodotto difettoso dovrà essere spedito dal Cliente ovvero tramite l'Installatore, entro i dieci giorni successivi alla PESS Technologies Srl, unitamente all'annotazione dell'Installatore contenente la diagnosi della causa del malfunzionamento, per la verifica tecnica del vizio del medesimo; l'annotazione dell'Installatore dovrà contenere l'indicazione dettagliata delle anomalie e dei difetti manifestati dal prodotto nonché della diagnosi della causa del malfunzionamento; qualora manchi l'annotazione o la stessa sia incompleta non sarà prestata la garanzia, ovvero, in alternativa verrà addebitato al cliente il costo della ricerca delle cause del malfunzionamento.
8. Identificazione del prodotto: tutte le schede elettroniche Pess Technologies sono identificate da un talloncino recante un codice a barre. Non viene prestata garanzia su componenti privi di codice a barre o con codice a barre illeggibile.
9. Vizi e malfunzionamenti non riconducibili a difetti di fabbricazione: qualora i vizi o il malfunzionamento del prodotto non risultino riconducibile a difetti di fabbricazione, il cliente dovrà corrispondere il prezzo del prodotto sostitutivo fornito, prezzo come stabilito dal listino ufficiale PessTechnologies vigente al momento della effettuazione della sostituzione; a titolo meramente esemplificativo si precisa che non possono essere mai considerati come dovuti a difetti di fabbricazione (e quindi sono esclusi dalla presente garanzia):
  - i vizi riconducibili a danneggiamenti verificatisi in fase di trasporto o installazione dei prodotti, ovvero causati da inidonea conservazione da parte dell'Installatore, del Distributore o del Cliente stesso
  - danni o malfunzionamenti causati da agenti atmosferici (fulmini, allagamenti, alluvioni, grandine, neve, ecc.)
  - danni o mal funzionamenti dovuti da incendi, allagamento da acqua condotta, ecc.
  - danni o mal funzionamenti dovuti a eventi straordinari (frane, crolli, maremoti, eruzioni vulcaniche, ecc.) e smottamenti
  - danni o mal funzionamenti causati da terremoti e/o bradisismo
  - danni o mal funzionamenti causati dal sabotaggio, atti vandalici e/o terroristici
  - danni o mal funzionamenti causati da tentativo di intrusione



- danni o mal funzionamenti causati dall'utilizzo delle apparecchiature da parte di personale non qualificato
- danni o mal funzionamenti causati dalla non corretta installazione dell'impianto (non corretta applicazione della Legge 46/90, mancata coerenza quanto scritto nel manuale di installazione, incoerenza rispetto ai concetti di lavoro alla regola dell'arte e /o alla regola del buon padre di famiglia, ecc.)
- danni o mal funzionamenti derivanti da utilizzi impropri delle apparecchiature (destinazione d'uso delle apparecchiature diversa da quella prevista dal produttore)
- danni o mal funzionamenti dovuti da apparecchiature non compatibili collegate ai prodotti Pess Technologies (centrale Pess danneggiata a causa del combinatore di un altro produttore al quale è collegata, ecc.)
- danni o mal funzionamenti causati da usura
- danni o mal funzionamenti causati da sovratensioni o sbalzi di tensione sulla rete di alimentazione
- danni o mal funzionamenti causati da corto circuito dell'impianto elettrico
- danni o mal funzionamenti causati da impulsi elettromagnetici In ogni caso l'onere della prova della riconducibilità dei vizi a difetto di fabbricazione è a carico dell'acquirente.

### **INFORMATIVA PER LA RACCOLTA DEI DATI PERSONALI RESA AI SENSI DEGLI ARTICOLI 13 L. 30 giugno 2003, n. 196 e 13-14 del GDPR 2016/679**

Gentile Cliente, Gentile Installatore,

I dati personali che ci fornirà verranno utilizzati dalla società PESS Technologies Srl e trasmessi ad altri soggetti, nel pieno rispetto dei diritti e delle libertà fondamentali, nonché della dignità dell'interessato, secondo i principi fondamentali dettati:

- dalla direttiva 97/66/CE e dal D. Lgs. 171/98 per la tutela della privacy nelle telecomunicazioni
- dalla direttiva 97/7/CE e dal D. Lgs. 185/99 per la protezione dei consumatori nei contratti a distanza
- dalla direttiva 2002/58/CE relativa al trattamento de dati personali e alla tutela della vita privata nel settore delle comunicazioni elettroniche
- dalla direttiva CE del 4 maggio 2000 per il commercio elettronico
- dal Decreto Legislativo 30 giugno 2003, n. 196 «Codice in materia di protezione dei dati personali»
- dal Regolamento Europeo, n. 679/2016 «GDPR»
- dal Decreto Legislativo 10 agosto 2018, n. 101/2018 «Disposizioni di Adeguamento del Codice Privacy»

### **FINALITÀ DEL TRATTAMENTO**

Qui di seguito, vengono elencate tutte le operazioni svolte dalla società PESS Technologies Srl, che necessitano della raccolta, conservazione e/o la elaborazione dei Suoi dati personali, nonché i relativi scopi che con ognuna di queste si intendono perseguire:

- A.** Raccolta e conservazione dei dati personali al fine di garantire, secondo le condizioni contrattuali previste ed espressamente pattuite, eventuali forme di assistenza, garanzia, sostituzione del prodotto o parti di esso ecc., nonché le altre prestazioni accessorie eventualmente concordate (polizza assicurativa accessoria, contratti di finanziamento, ecc.). In tale caso PESS Technologies Srl viene autorizzata a cedere i dati personali raccolti ai soggetti erogatori delle prestazioni (compagnie assicuratrici, società finanziarie, ecc.) che li potranno utilizzare al solo fine e nei limiti di quanto strettamente necessario ad erogare i servizi stessi. Con particolare riferimento ai soggetti installatori iscritti al «Club Pess», la società PESS Technologies Srl viene autorizzata ad effettuare la raccolta e la conservazione dei dati personali raccolti al fine di poter correttamente erogare le prestazioni ed i servizi riservati agli iscritti, come previsto dal vigente regolamento «Club Pess», nonché ogni altro trattamento necessario a regolare ed attuare i rapporti di fornitura, di gestione della garanzia, oltre ad ogni servizio accessorio ai Clienti.
- B.** Raccolta, conservazione ed elaborazione dei dati personali raccolti per scopi amministrativo-contabili, compresa l'eventuale trasmissione via posta elettronica di fatture commerciali
- C.** Invio di materiale promozionale ed effettuazione di operazioni di marketing, anche mediante contatti telefonici, via mail e visite domiciliari
- D.** Cessione e comunicazione dei dati personali raccolti a terzi operatori commerciali nel settore della pubblicità, della consulenza di marketing, della produzione e del commercio di materiali tecnologici vari, che potranno utilizzarli per ricerche di mercato, invio di materiale promozionale ed in generale per finalità di marketing, ivi compresi contatti telefonici e personali.

## **MODALITÀ DEL TRATTAMENTO**

Il trattamento dei dati avverrà con modalità informatizzate, mediante l'inserimento manuale all'interno degli elaboratori elettronici. I Suoi dati verranno memorizzati ed elaborati da parte di uno o più incaricati del trattamento, che operano sotto la diretta autorità del Responsabile del trattamento, attenendosi alle istruzioni impartite. In caso di cessione o trasmissione a terzi verranno immagazzinati su supporti informatici di varia natura e potranno essere inviati per via telematica. Viene escluso a priori ogni trattamento che possa riguardare direttamente o indirettamente dati sensibili.

## **LIBERTÀ DI RILASCIARE IL CONSENSO E CONSEGUENZE DI UN EVENTUALE RIFIUTO**

Il conferimento dei Suoi dati personale è facoltativo. In caso di rifiuto a prestare il consenso per gli scopi di cui ai punti "A" e "B" della presente informativa, ci troveremo nell'impossibilità di erogare la garanzia ed i servizi accessori offerti. In caso di rifiuto a prestare il consenso per gli scopi di cui ai punti "C" e "D", non vi sarà alcuna conseguenza. Per quanto concerne gli Installatori che aderiscono al «Club Pess», PESS Technologies Srl richiede espressamente, quale condizione e corrispettivo per l'ammissione al «Club Pess» (e quindi quale condizione e corrispettivo per l'erogazione dei servizi non a pagamento indicati nel Regolamento del «Club Pess») il rilascio del consenso ad utilizzare i dati personali degli Installatori iscritti, non solamente per le finalità strettamente necessarie a garantire l'erogazione del servizio, meglio descritte alle lettere "A" e "B" della presente informativa, ma anche per il trattamento avente le finalità indicate alle lettere "C" e "D" della presente informativa (che pure, di per sé, non sarebbero indispensabili all'erogazione del servizio). Pertanto, il mancato rilascio del consenso al trattamento per le finalità meglio descritte alle lettere "A"; "B"; "C"; "D" della presente informativa, comporterà la mancata iscrizione al «Club Pess» e quindi non consentirà agli Installatori interessati di beneficiare dei servizi meglio descritti al Regolamento «Club Pess».

## **TITOLARE E RESPONSABILE DEL TRATTAMENTO**

Titolare del trattamento dei dati personali è PESS Technologies Srl, con sede Asti - fraz. Quarto Inferiore, via Antica Dogana n. 7. Responsabile del trattamento dei dati personali è il legale rappresentante pro tempore della Società.

## **RESPONSABILE DELLA PROTEZIONE DATI**

Il responsabile della protezione della società PESS Technologies Srl è contattabile presso la società stessa scrivendo all'indirizzo mail [dpo@pesstech.com](mailto:dpo@pesstech.com).

## **DIRITTI DELL'INTERESSATO**

In ogni momento, Lei potrà esercitare, ai sensi degli articoli dal 15 al 22 del Regolamento UE n. 2016/679, il diritto di:

- A.** Chiedere la conferma dell'esistenza o meno di propri dati personali
- B.** Ottenere le indicazioni circa le finalità del trattamento, le categorie dei dati personali, i destinatari o le categorie di destinatari a cui i dati personali sono stati o saranno comunicati e, quando possibile, il periodo di conservazione
- C.** Ottenere la rettifica e/o la cancellazione dei dati
- D.** Ottenere la limitazione del trattamento
- E.** Ottenere la portabilità dei dati, ossia riceverli da un titolare del trattamento, in un formato strutturato, di uso comune e leggibile da dispositivo automatico, e trasmetterli ad un altro titolare del trattamento senza impedimenti
- F.** Opporsi al trattamento in qualsiasi momento ed anche nel caso di trattamento per finalità di marketing diretto

- G.** Opporsi ad un processo decisionale automatizzato relativo alle persone fisiche, compresa la profilazione
- H.** Chiedere al titolare del trattamento l'accesso ai dati personali e la rettifica e/o la cancellazione degli stessi, o la limitazione del trattamento che lo riguardano o di opporsi al loro trattamento, oltre al diritto alla portabilità dei dati
- I.** Revocare il consenso in qualsiasi momento senza pregiudicare la liceità del trattamento basata sul consenso prestato
- J.** Proporre reclamo a un'autorità di controllo

#### **ESERCIZIO DEI DIRITTI**

Può esercitare i Suoi diritti con richiesta scritta inviata a PESS Technologies SRL , all'indirizzo postale della sede legale o all'indirizzo mail [info@pesstech.com](mailto:info@pesstech.com)

garanzia



67

La PESS Technologies Srl si riserva l'eventualità di effettuare - anche senza preavviso - variazioni ai contenuti di questo catalogo.  
Dati, foto e contenuti sono forniti a titolo informativo e non sono da considerarsi vincolanti.  
Tutti i marchi riportati in questo catalogo sono di proprietà dei rispettivi titolari. © 2020







**Pess Technologies srl**

Via Antica Dogana, 7  
Fraz. Quarto Inferiore  
14100 - Asti  
Tel. +39 0141 293 821  
Fax +39 0141 293 820  
info@pesstech.com  
[www.pesstech.com](http://www.pesstech.com)

